



図2-62 土器 (1)



图 2-63 土器 (2)



図 2-64 土器 (3)

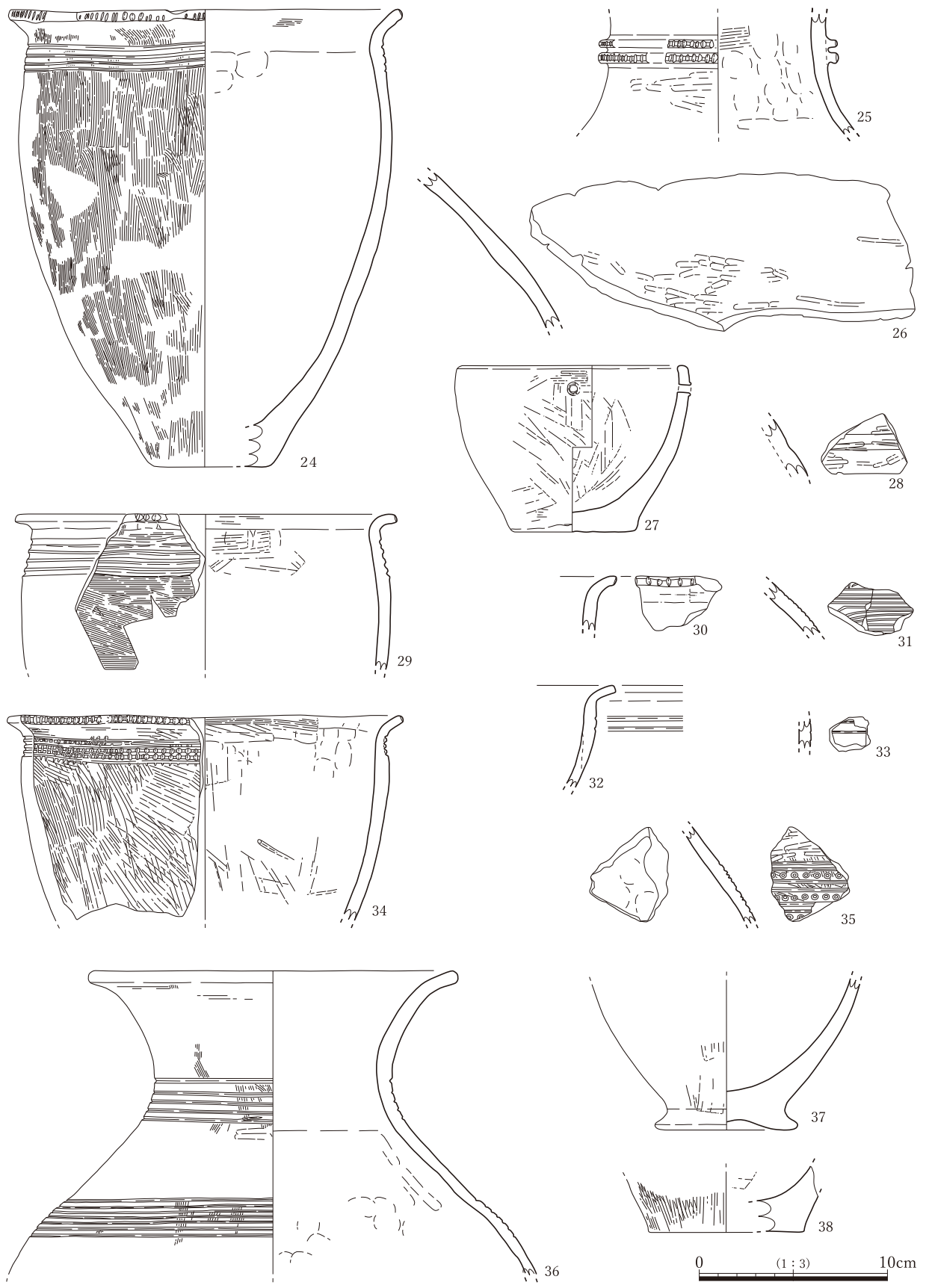

图 2-65 土器 (4)

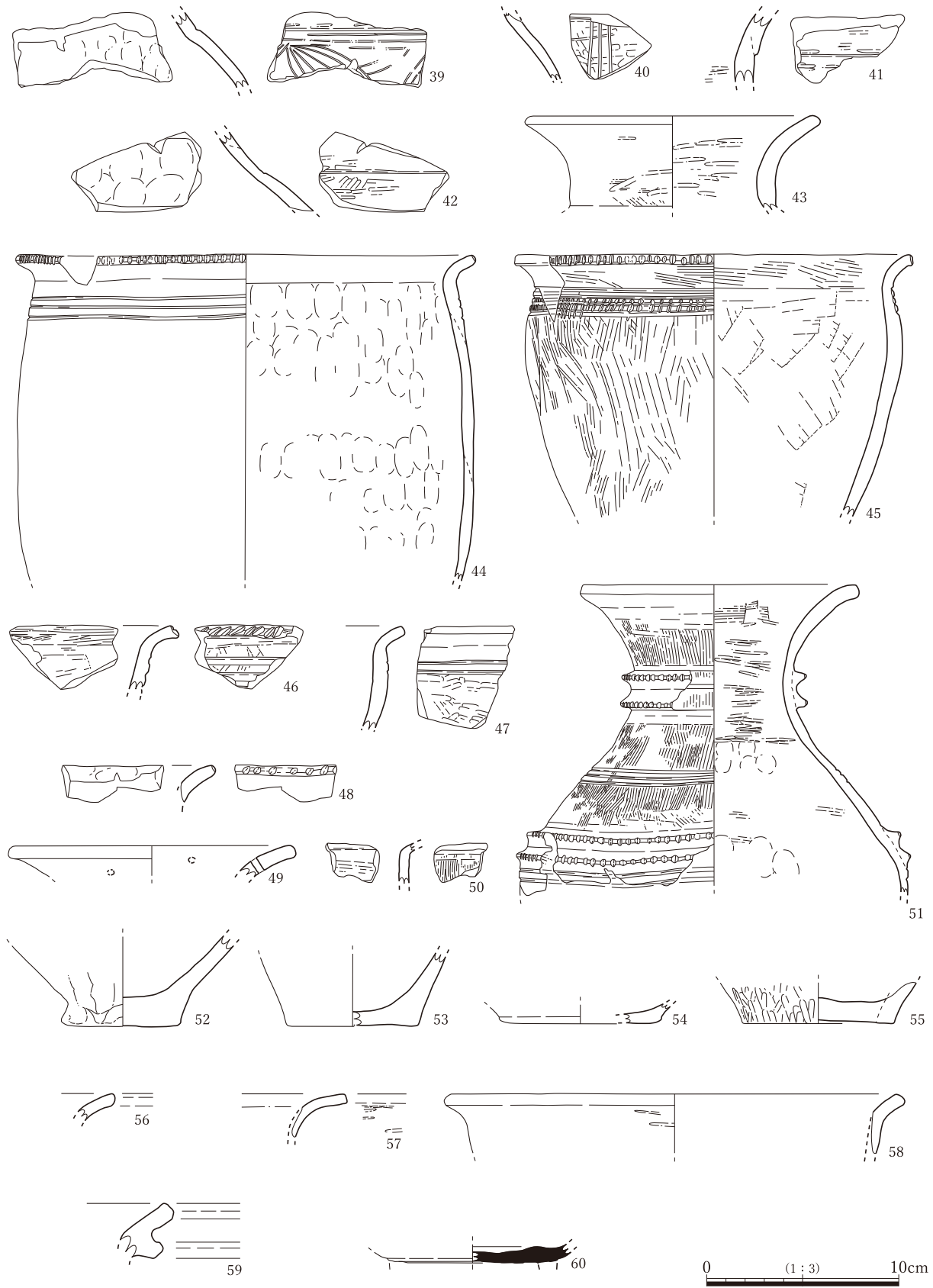

図 2-66 土器 (5)

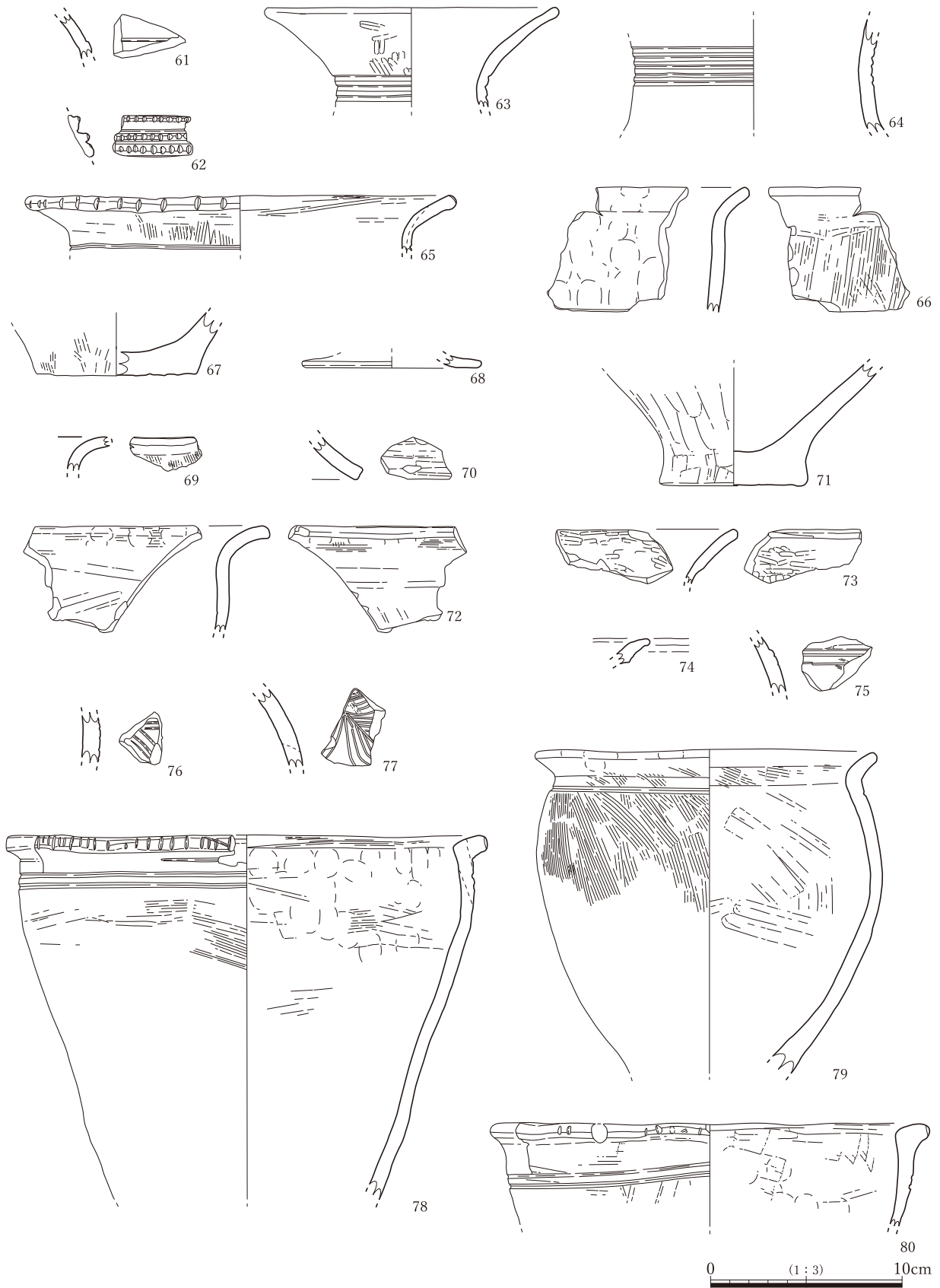

图 2-67 土器 (6)

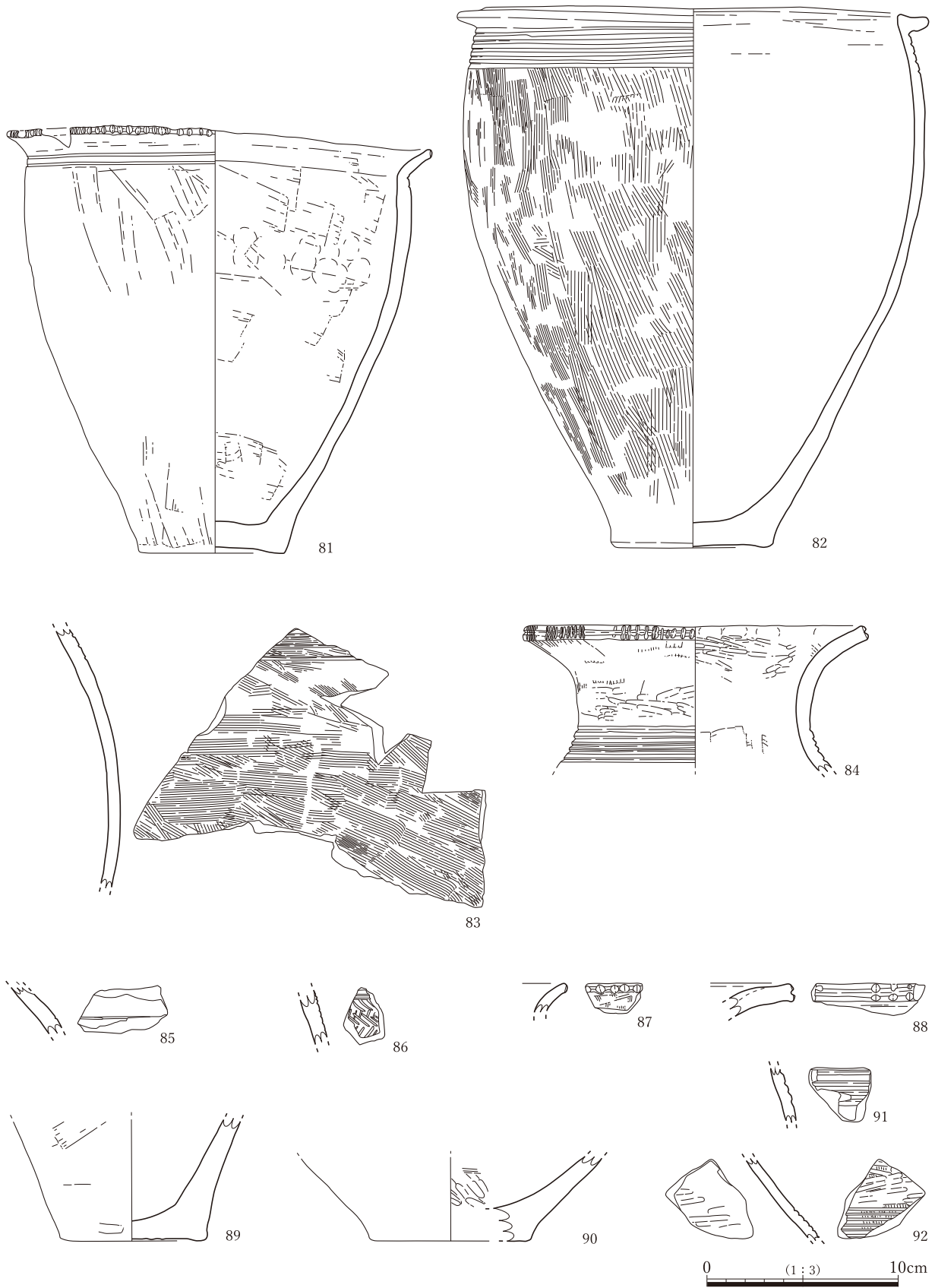

図2-68 土器(7)

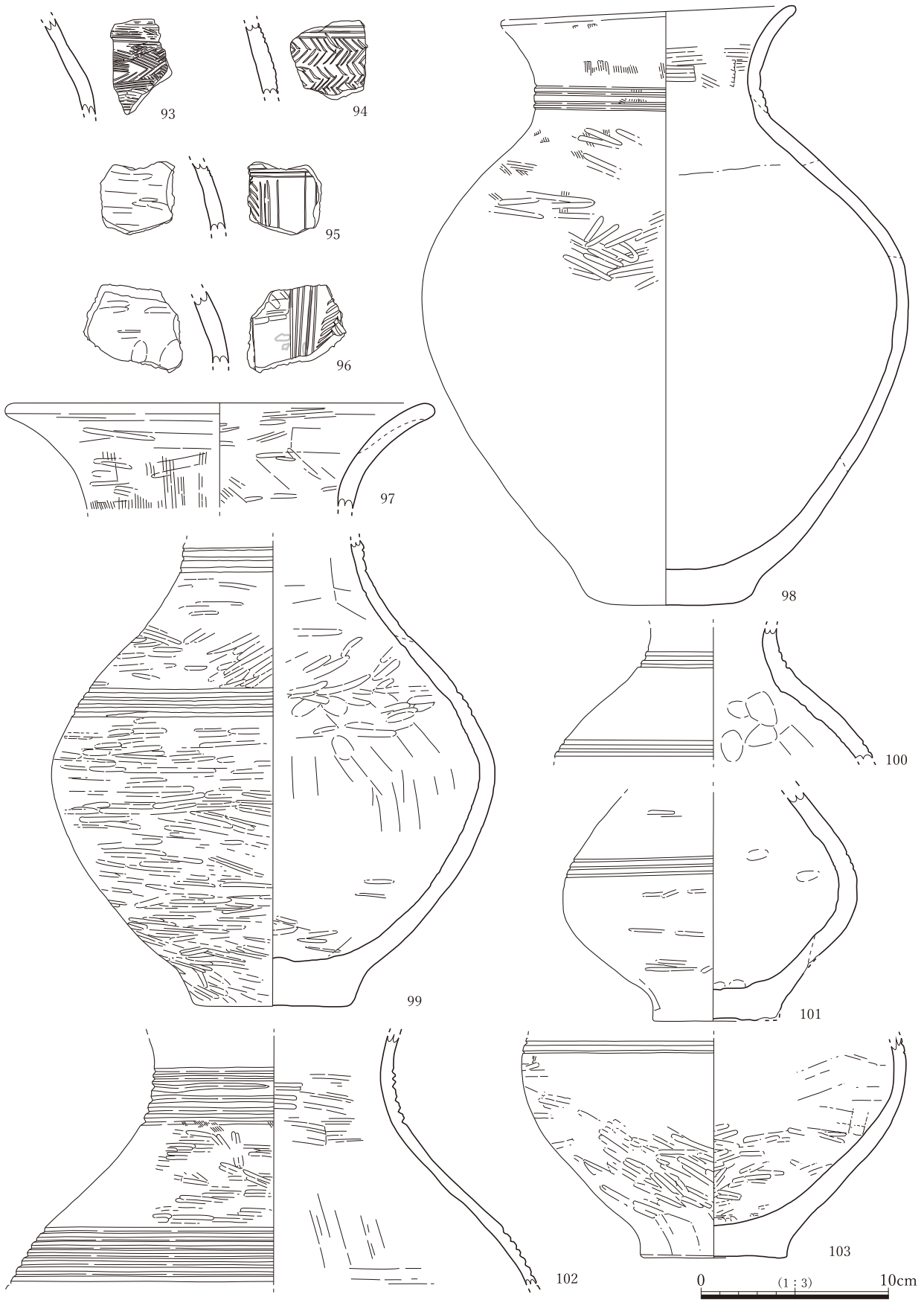

图 2-69 土器 (8)

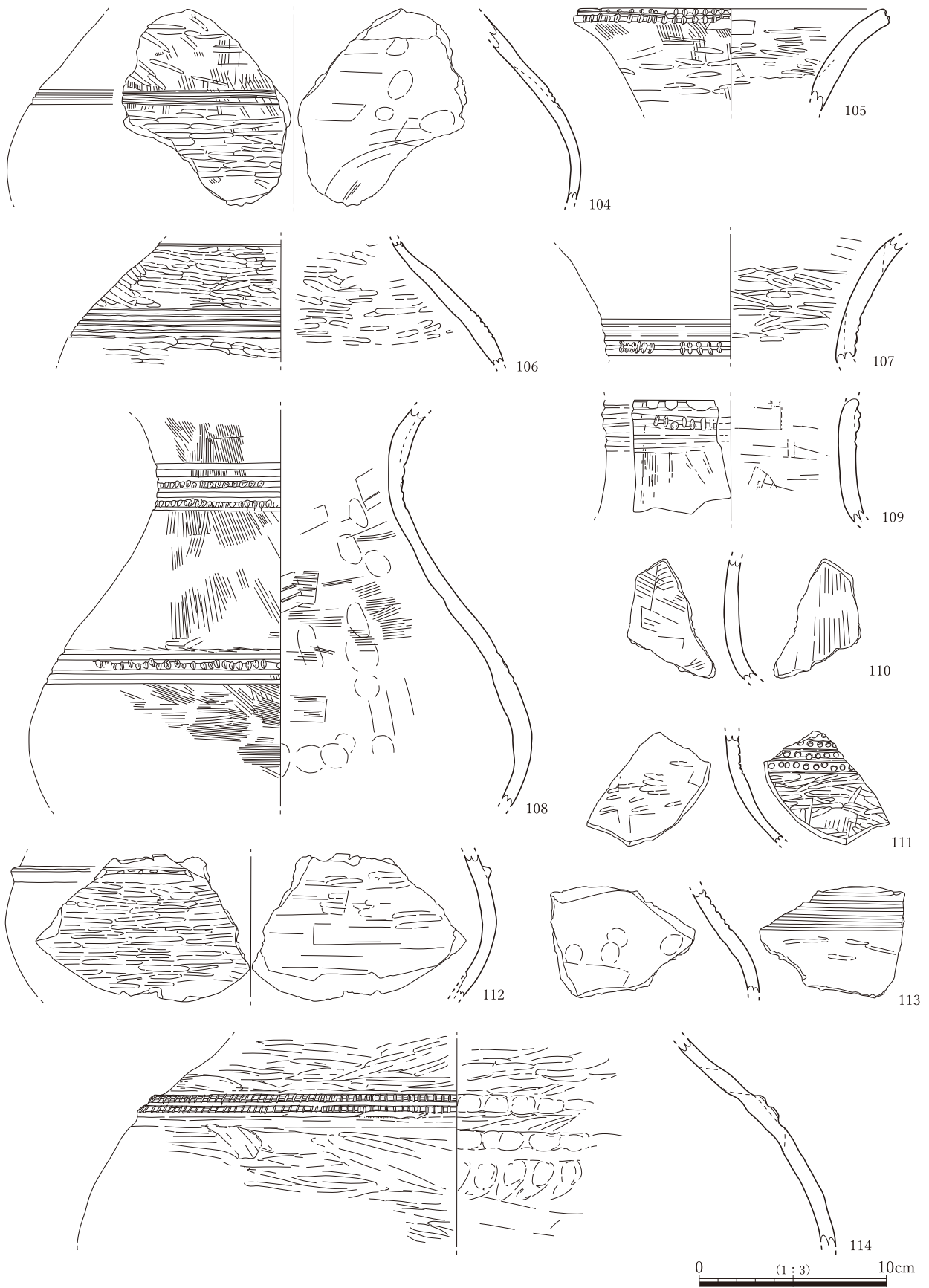

図2-70 土器(9)

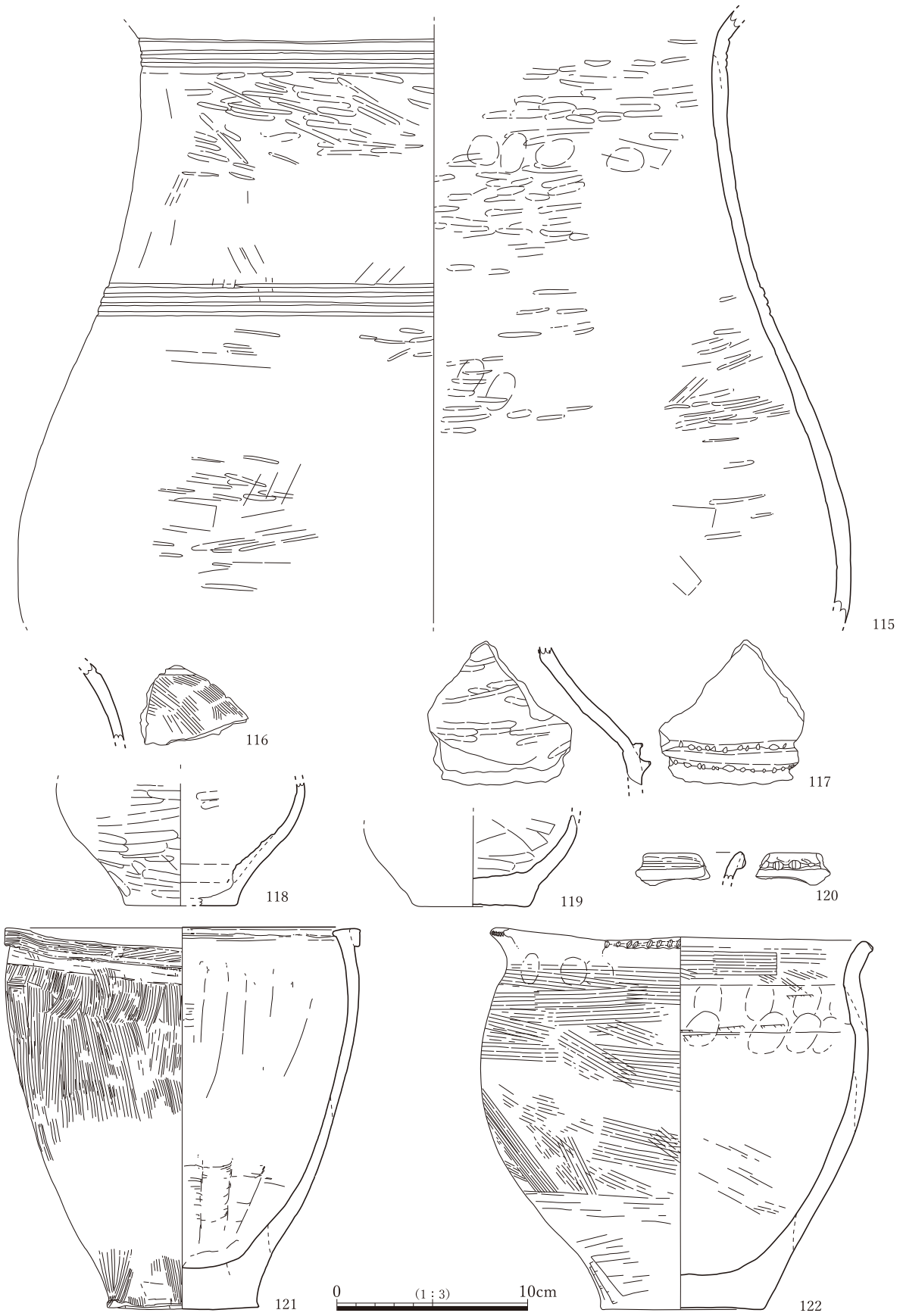

图 2-71 土器 (10)

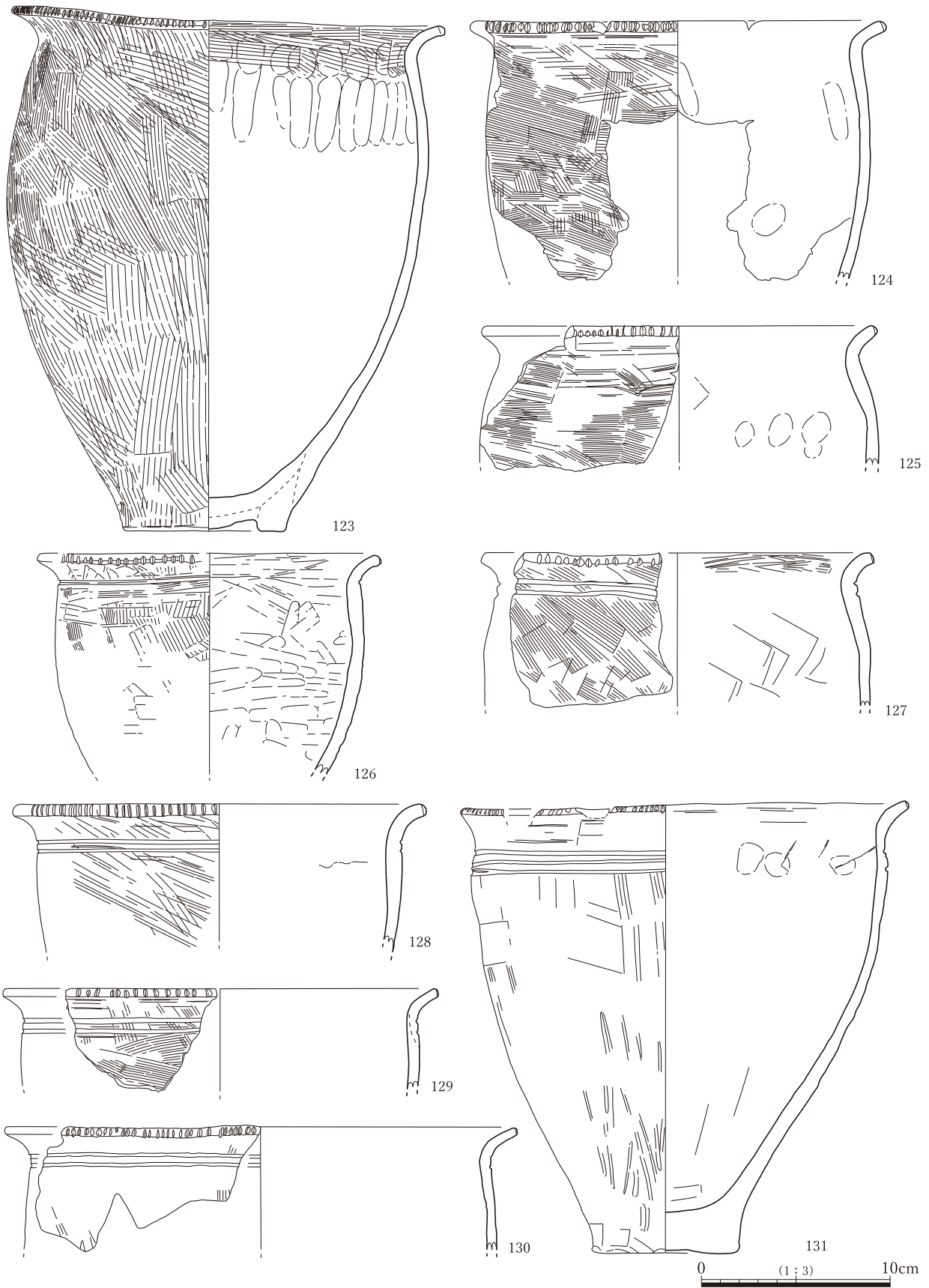

図 2-72 土器 (11)

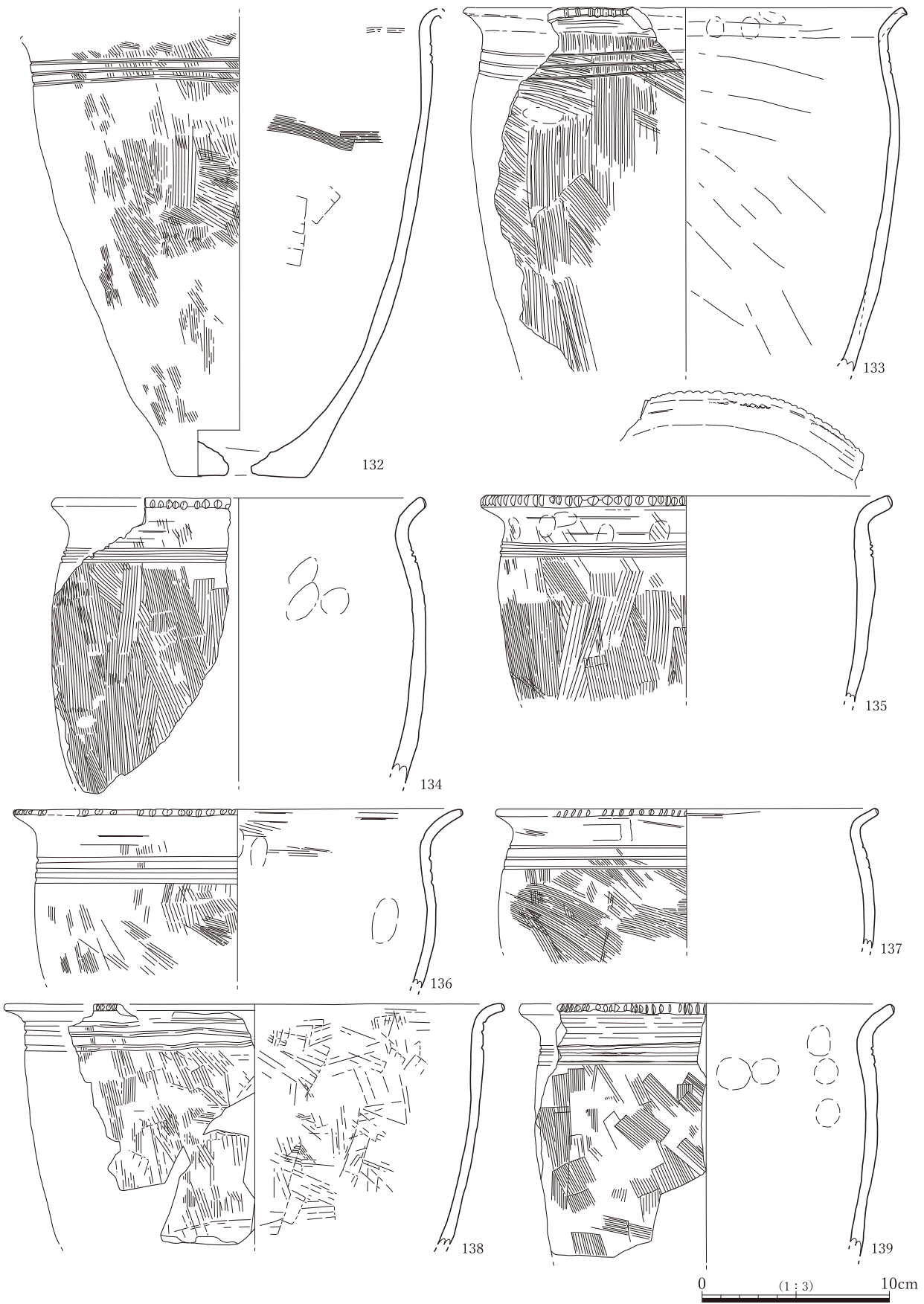

图 2-73 土器 (12)

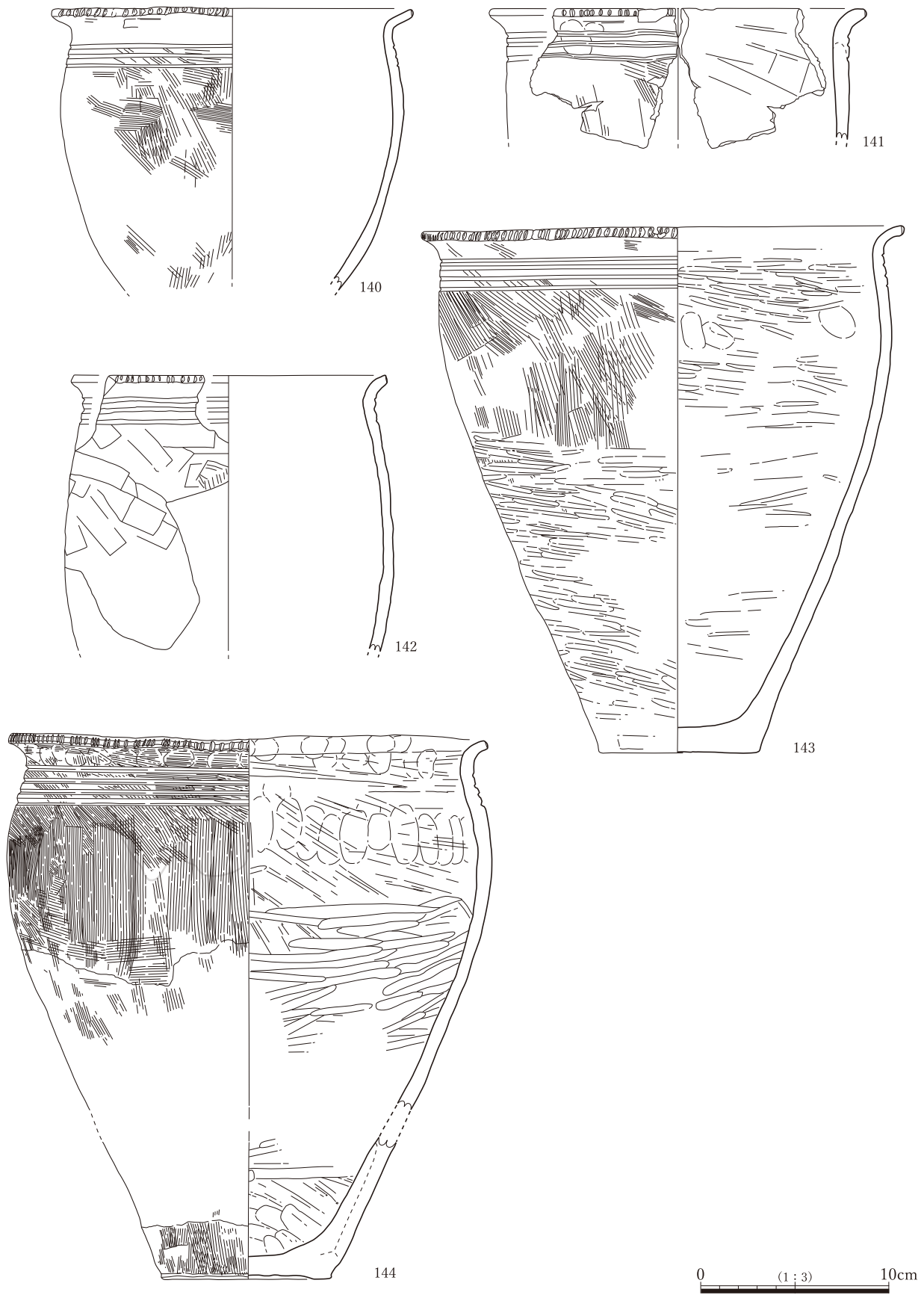

図2-74 土器 (13)



图 2-75 土器 (14)

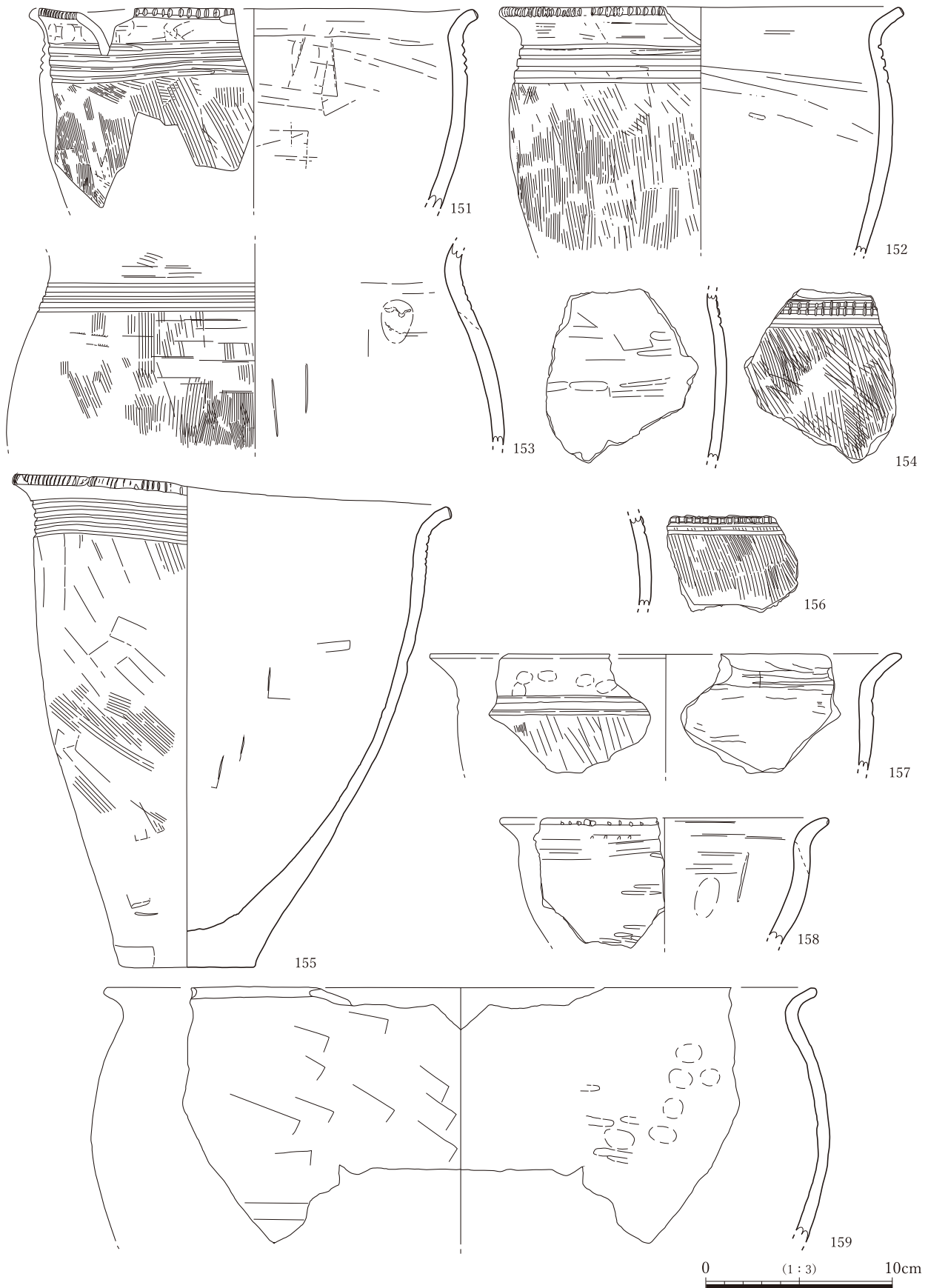

図2-76 土器 (15)

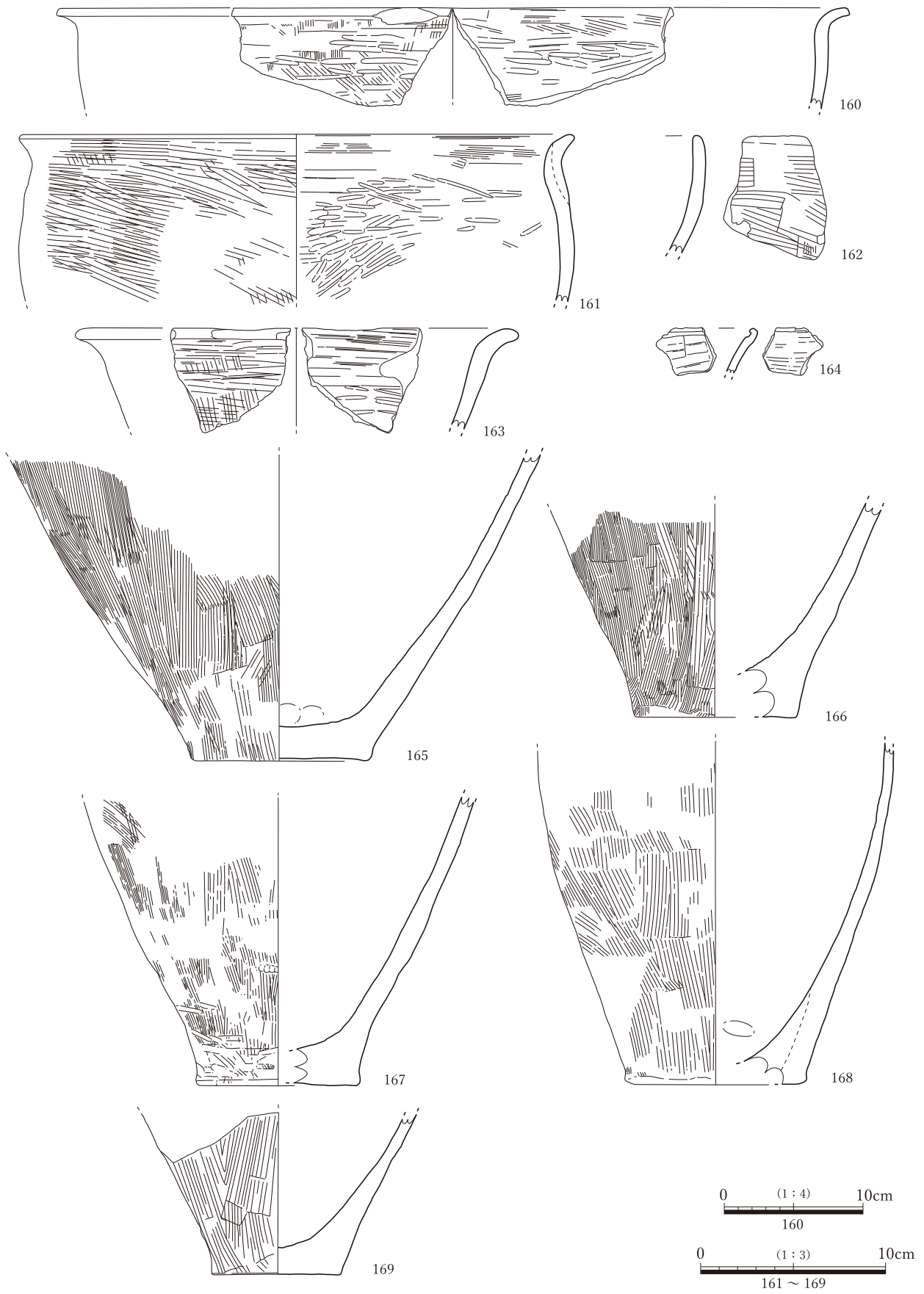

图 2-77 土器 (16)

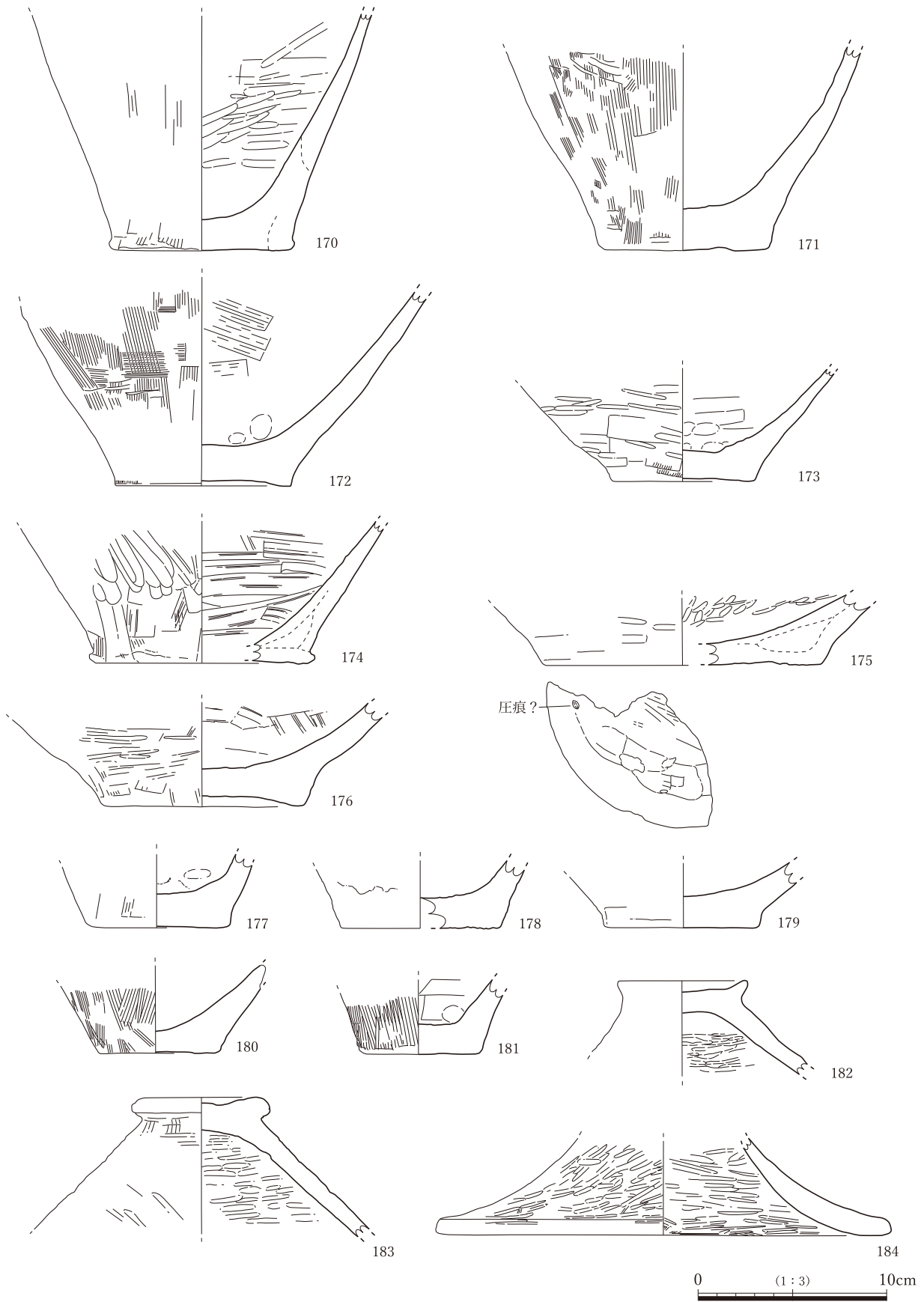

0 (1:3) 10cm

図2-78 土器(17)

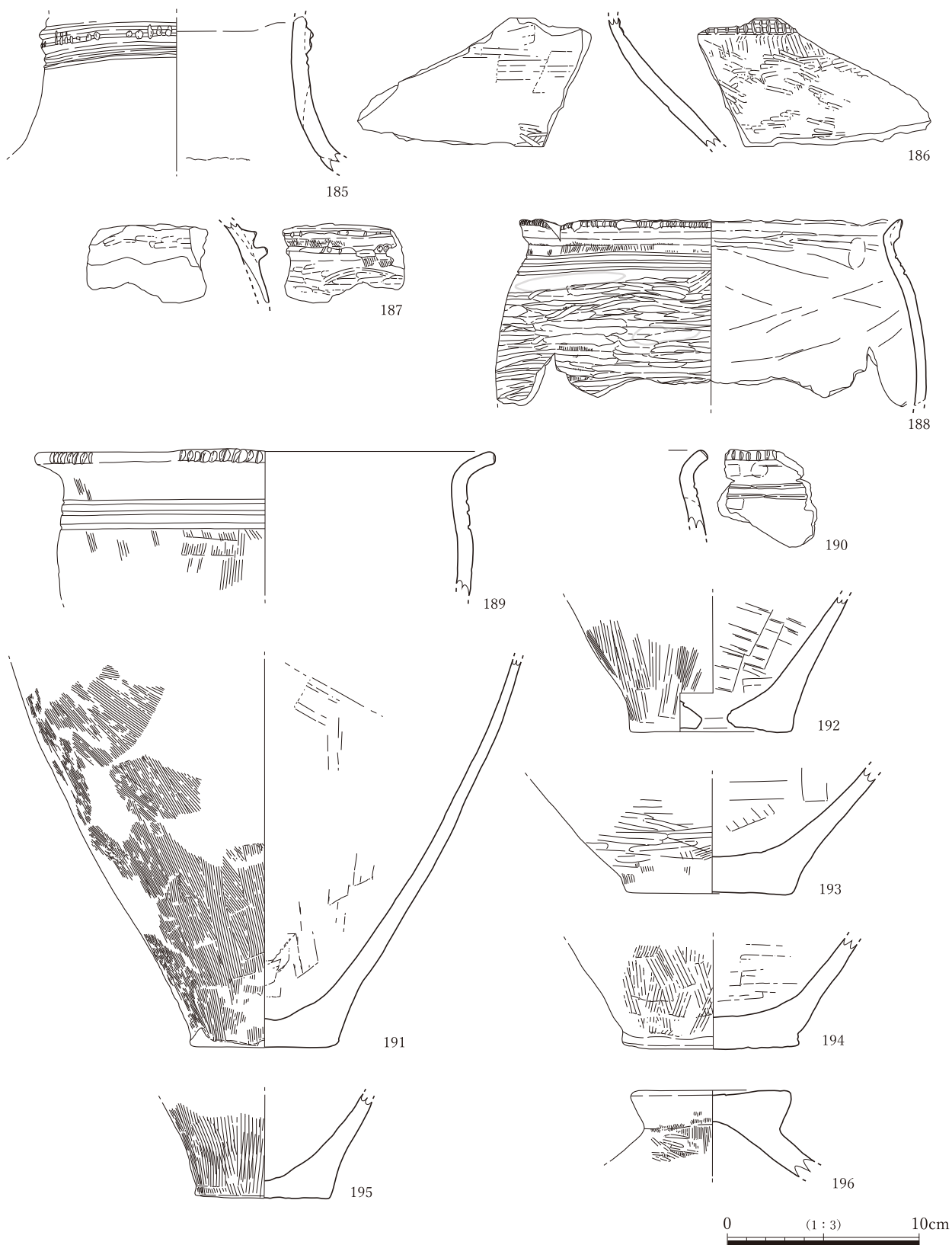
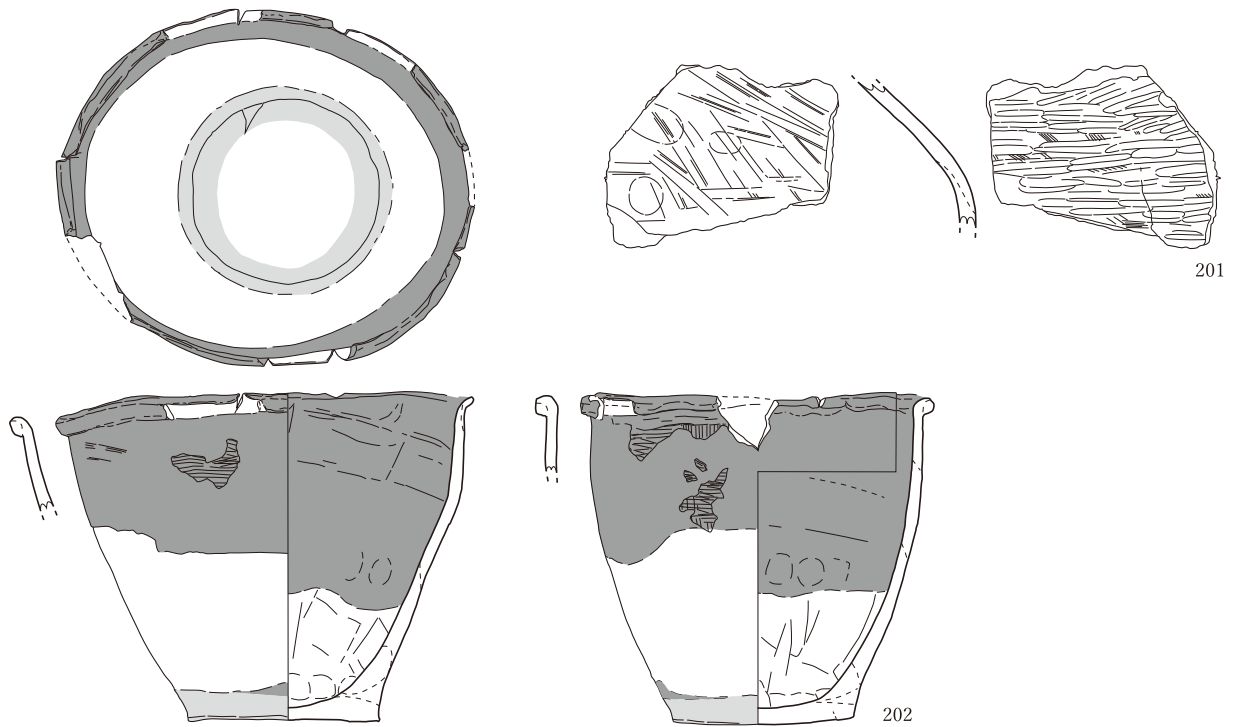
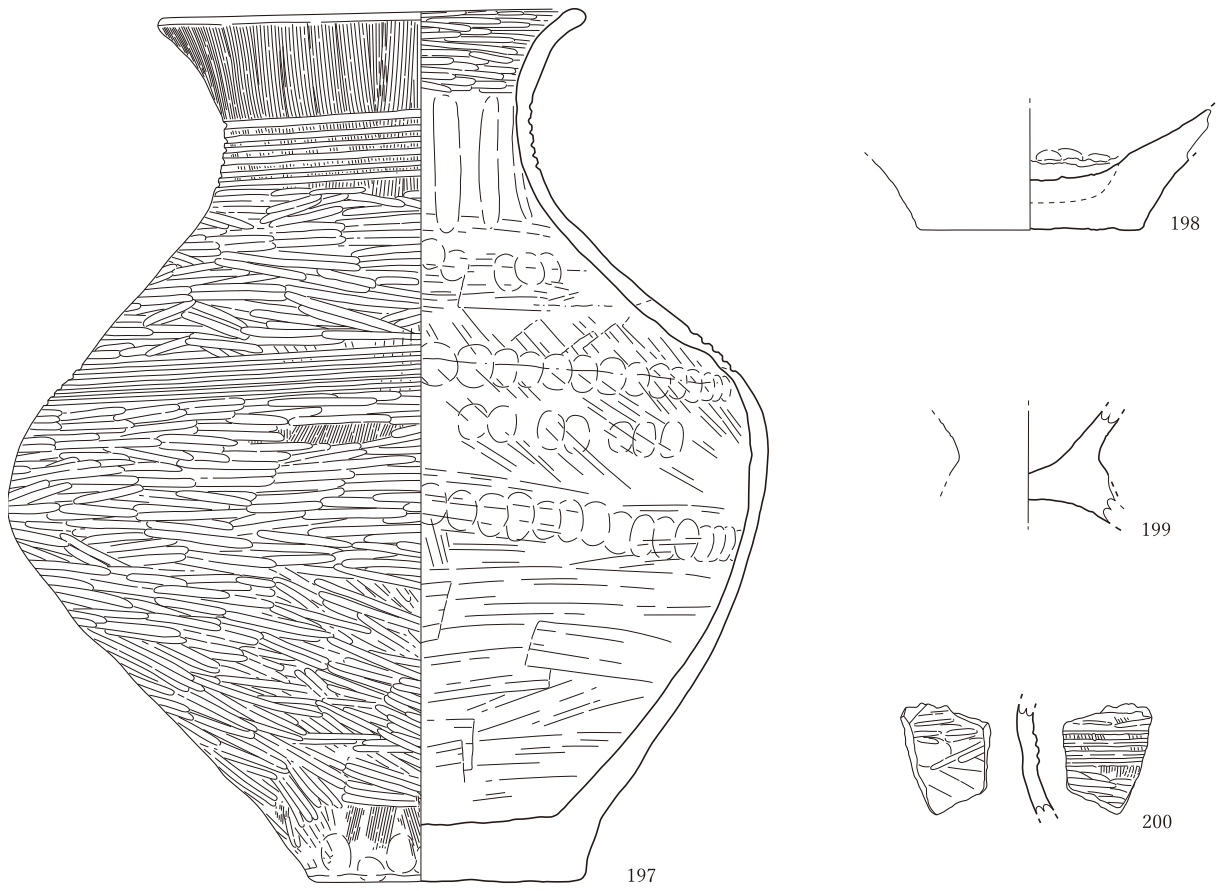

图 2-79 土器 (18)



图 2-80 土器 (19)

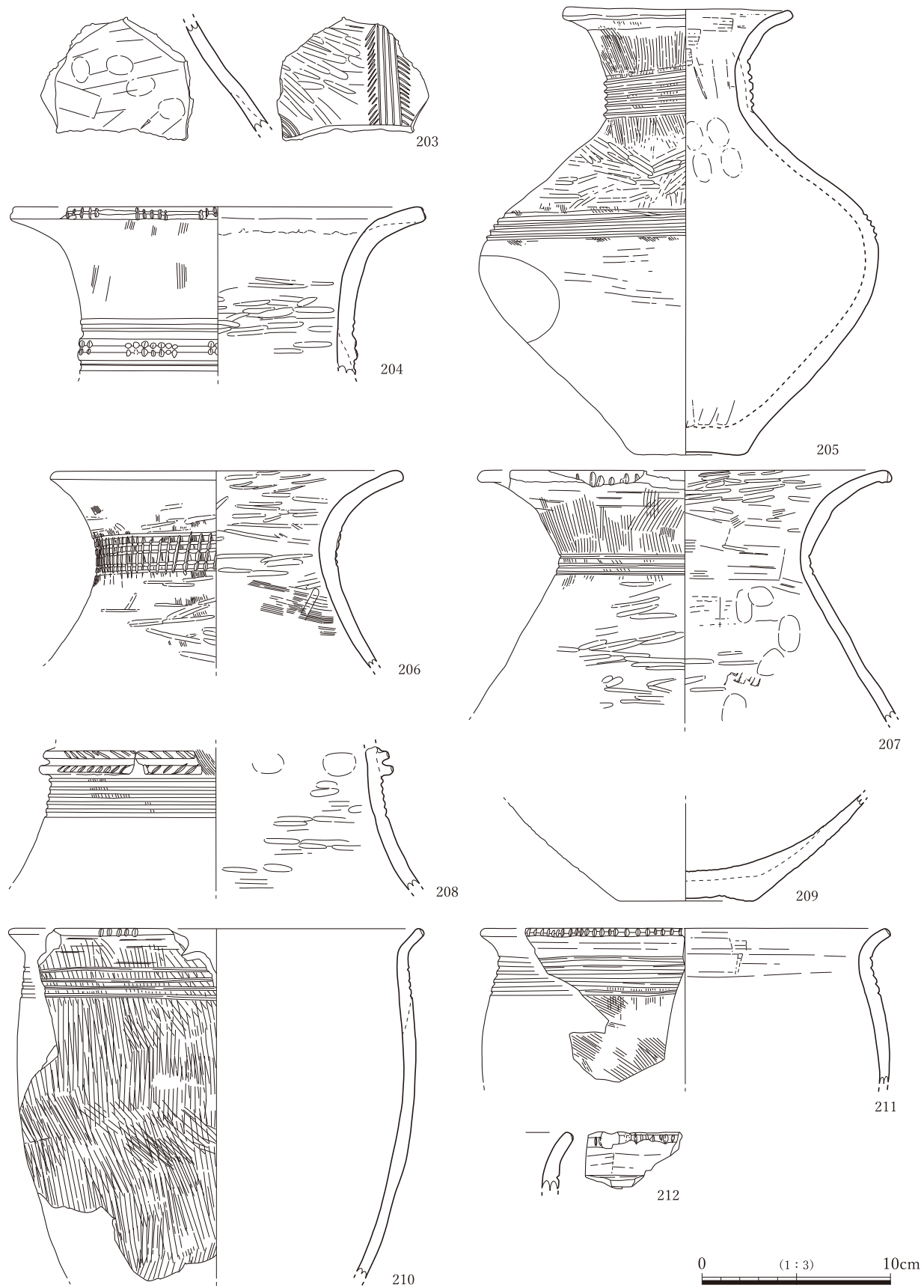

图 2-81 土器 (20)

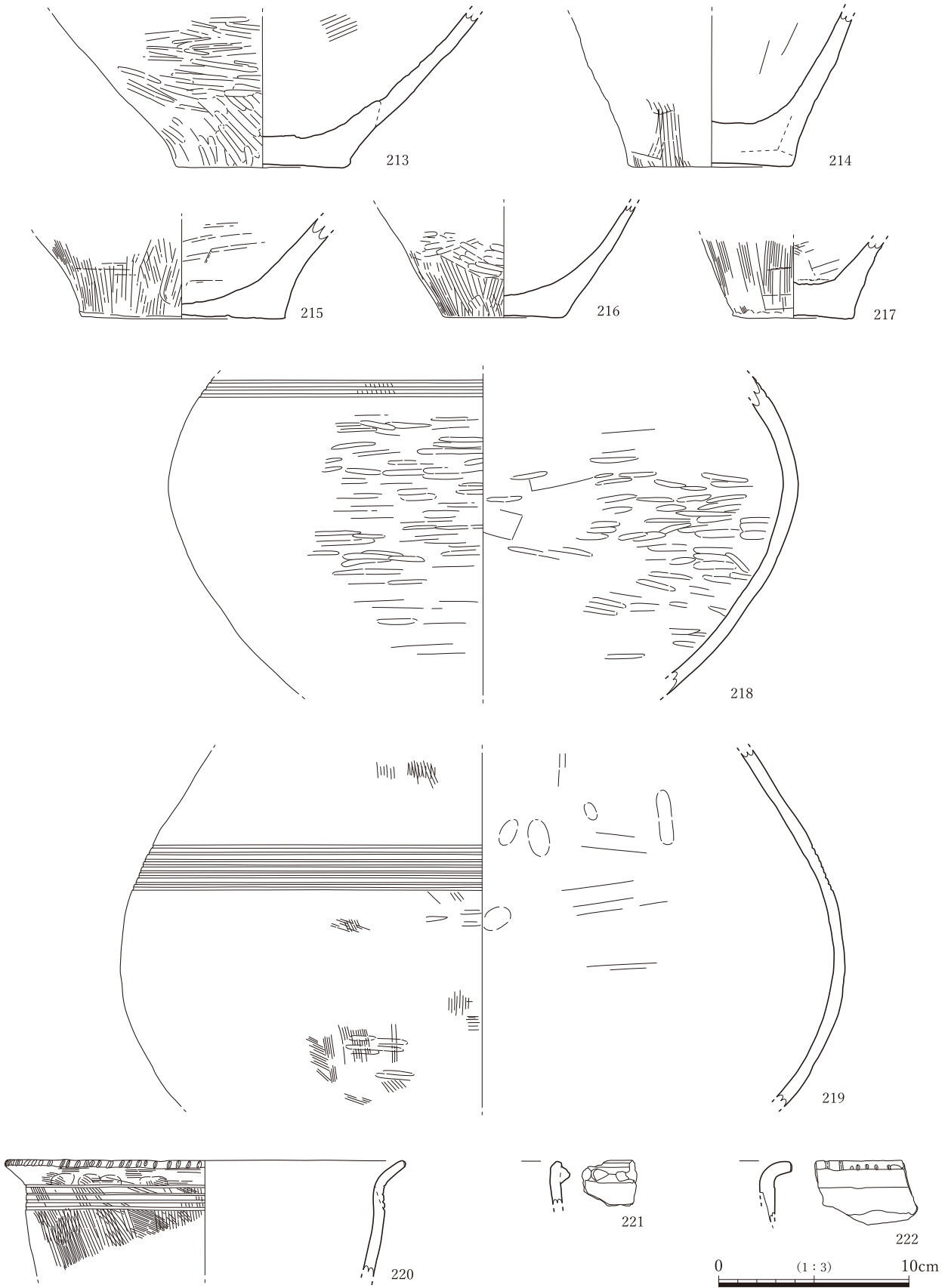

図2-82 土器 (21)

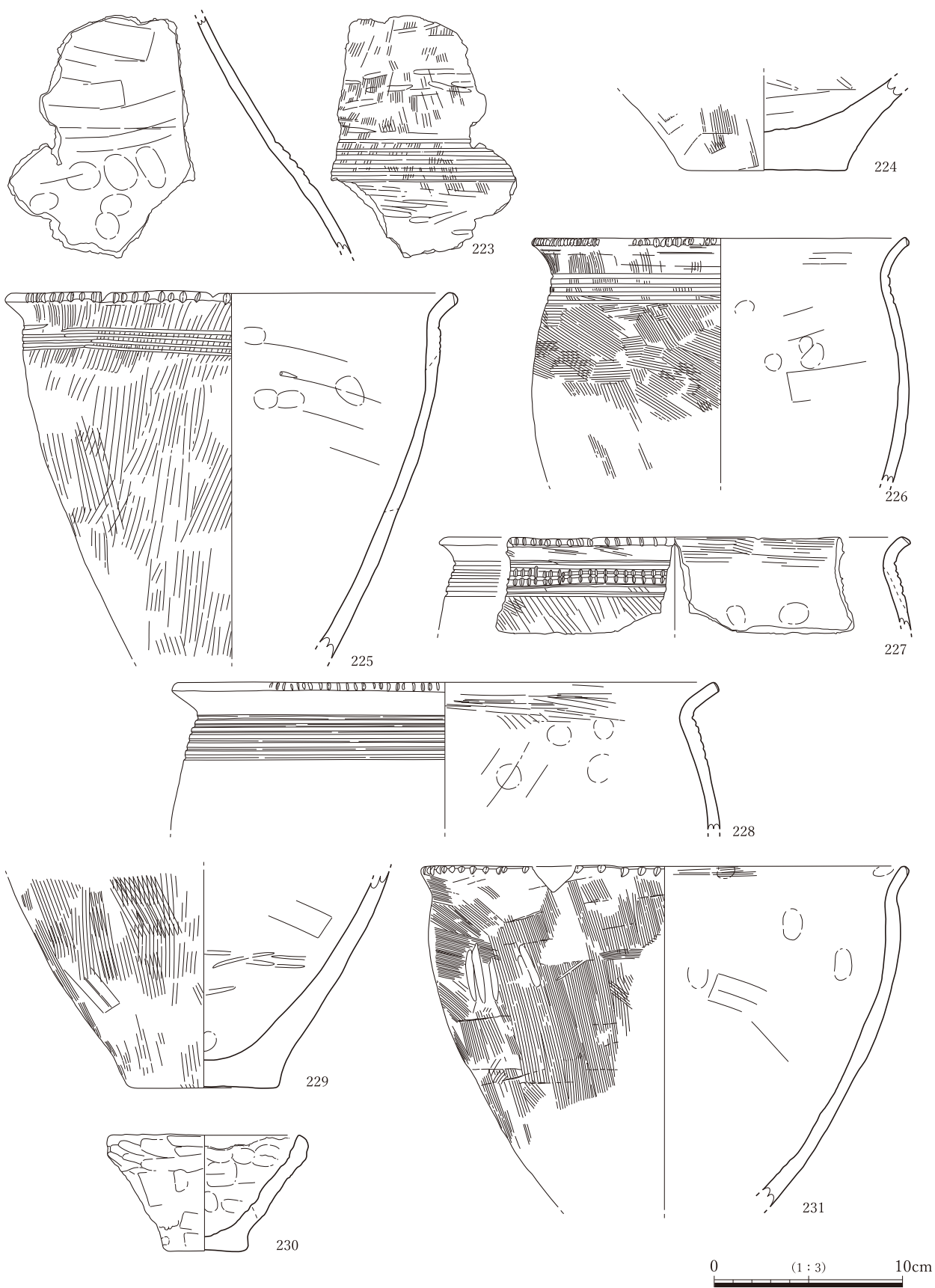

图 2-83 土器 (22)

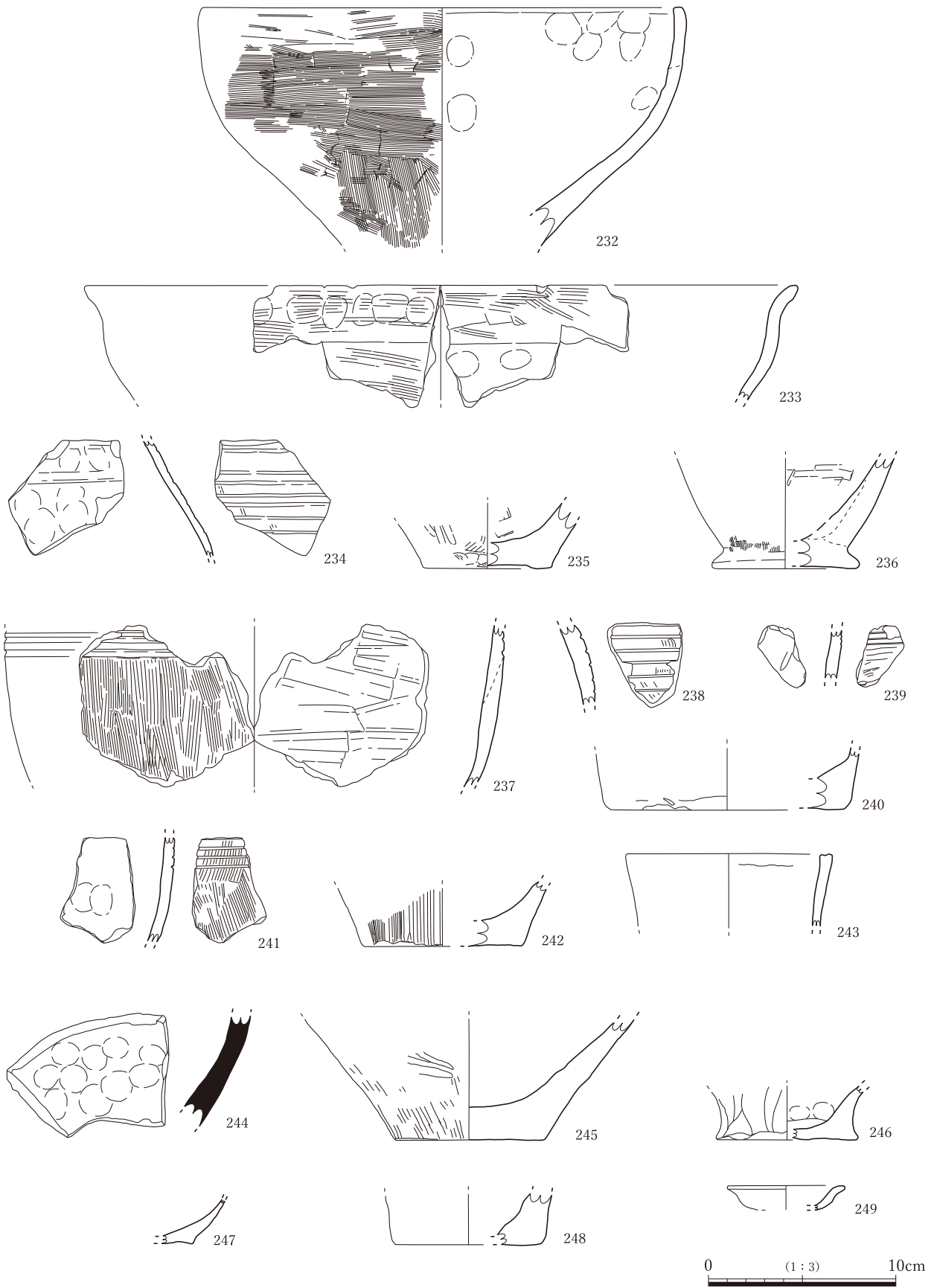

図 2-84 土器 (23)

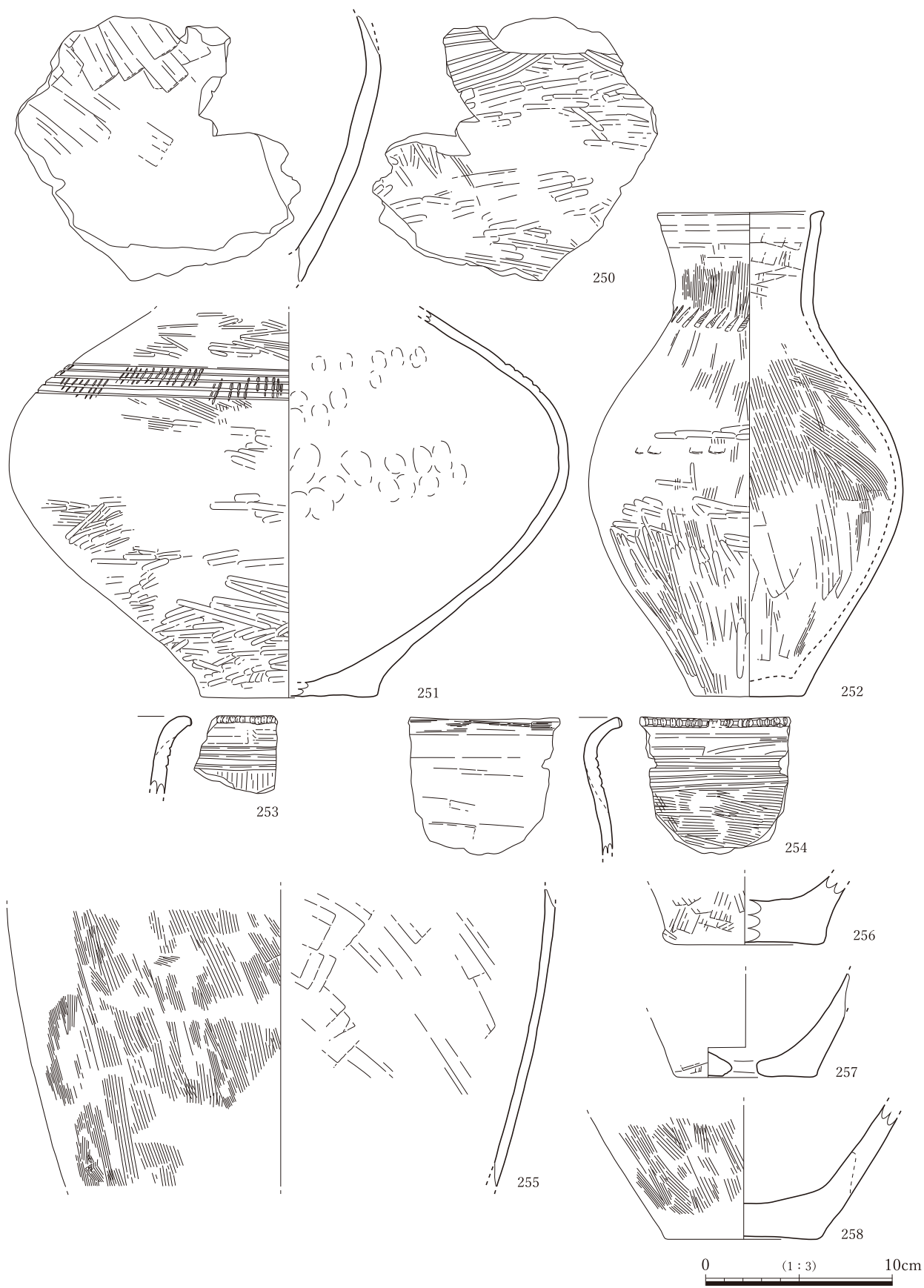

图 2-85 土器 (24)

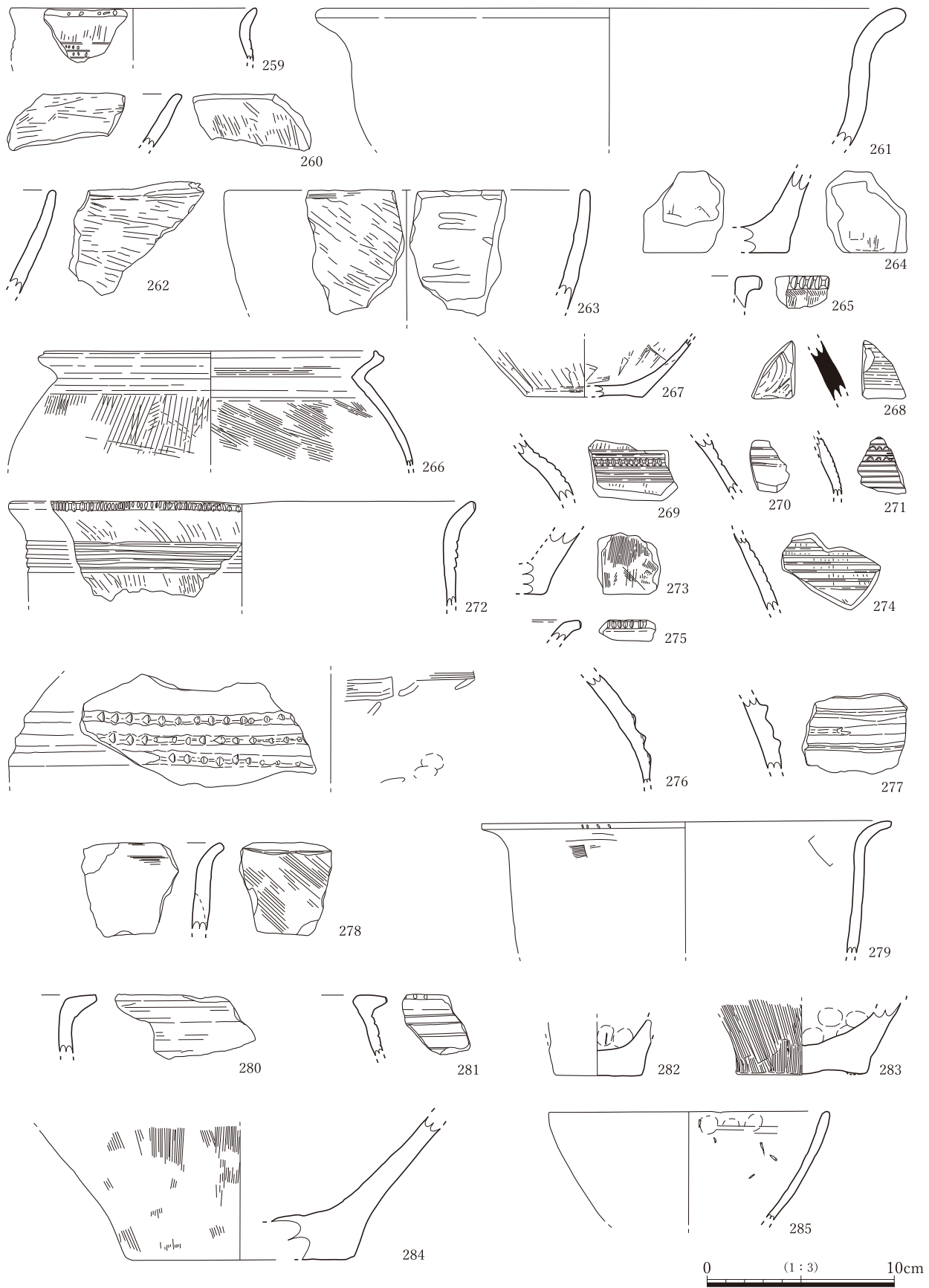

図2-86 土器 (25)

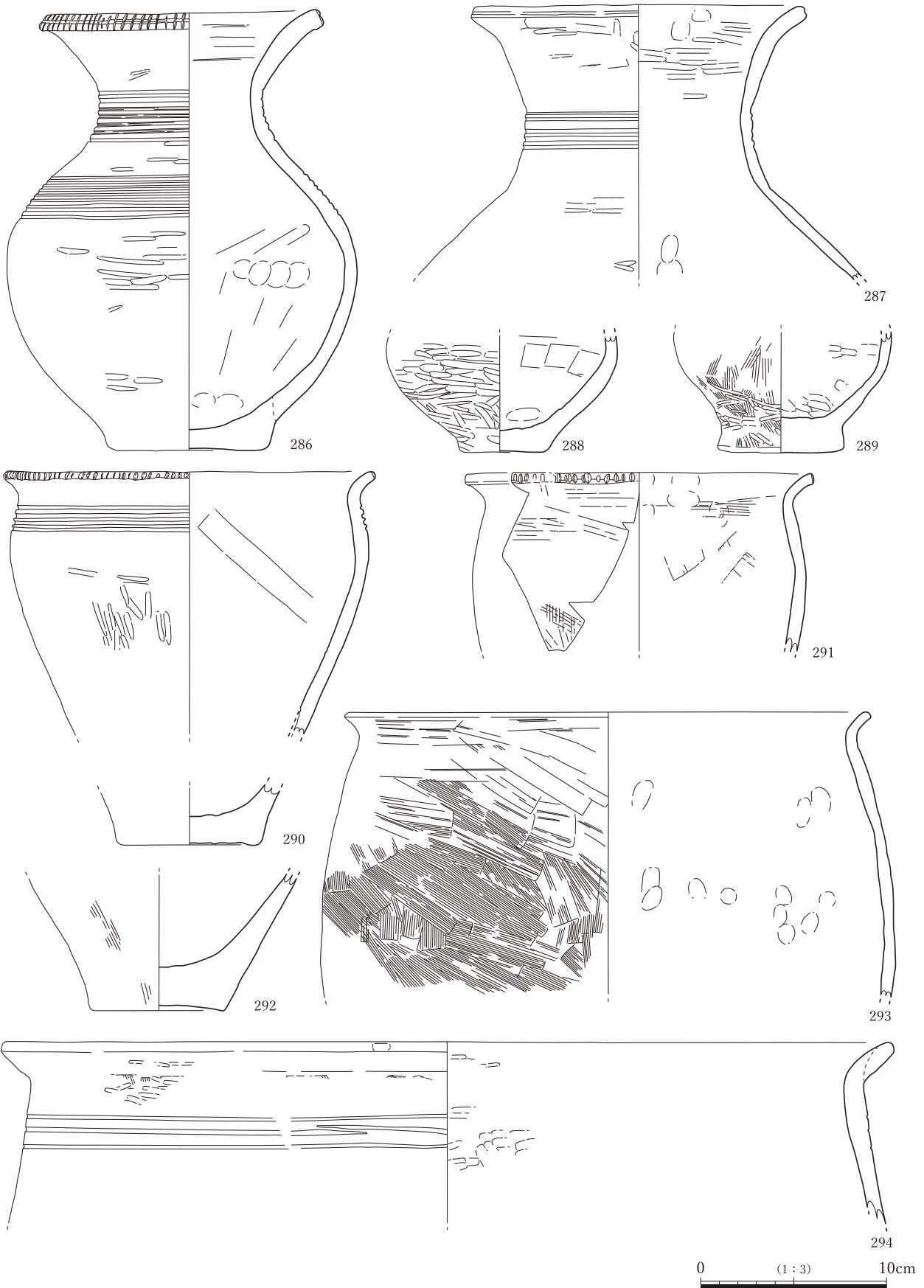

图 2-87 土器 (26)

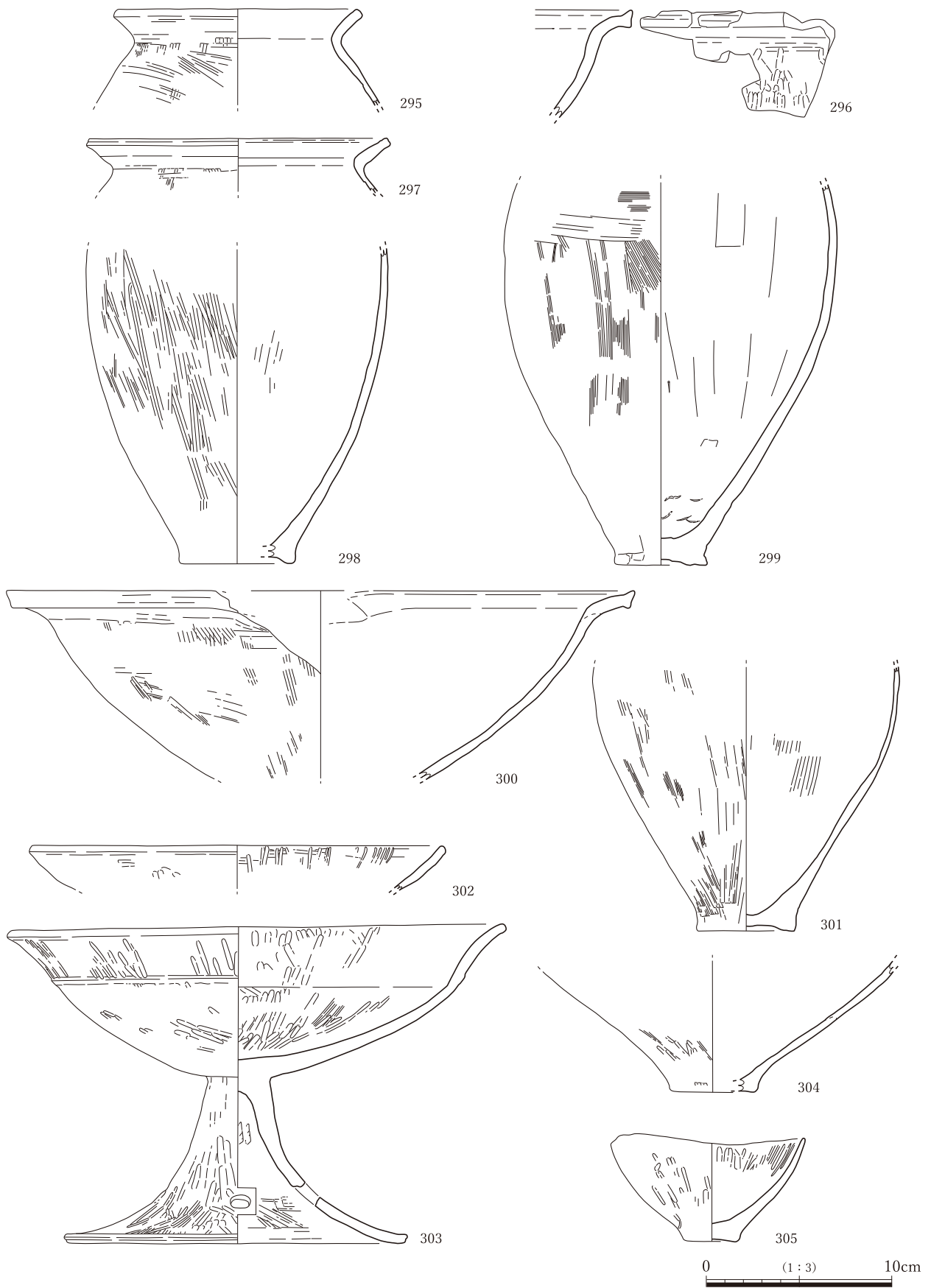

図 2-88 土器 (27)



图 2-89 土器 (28)

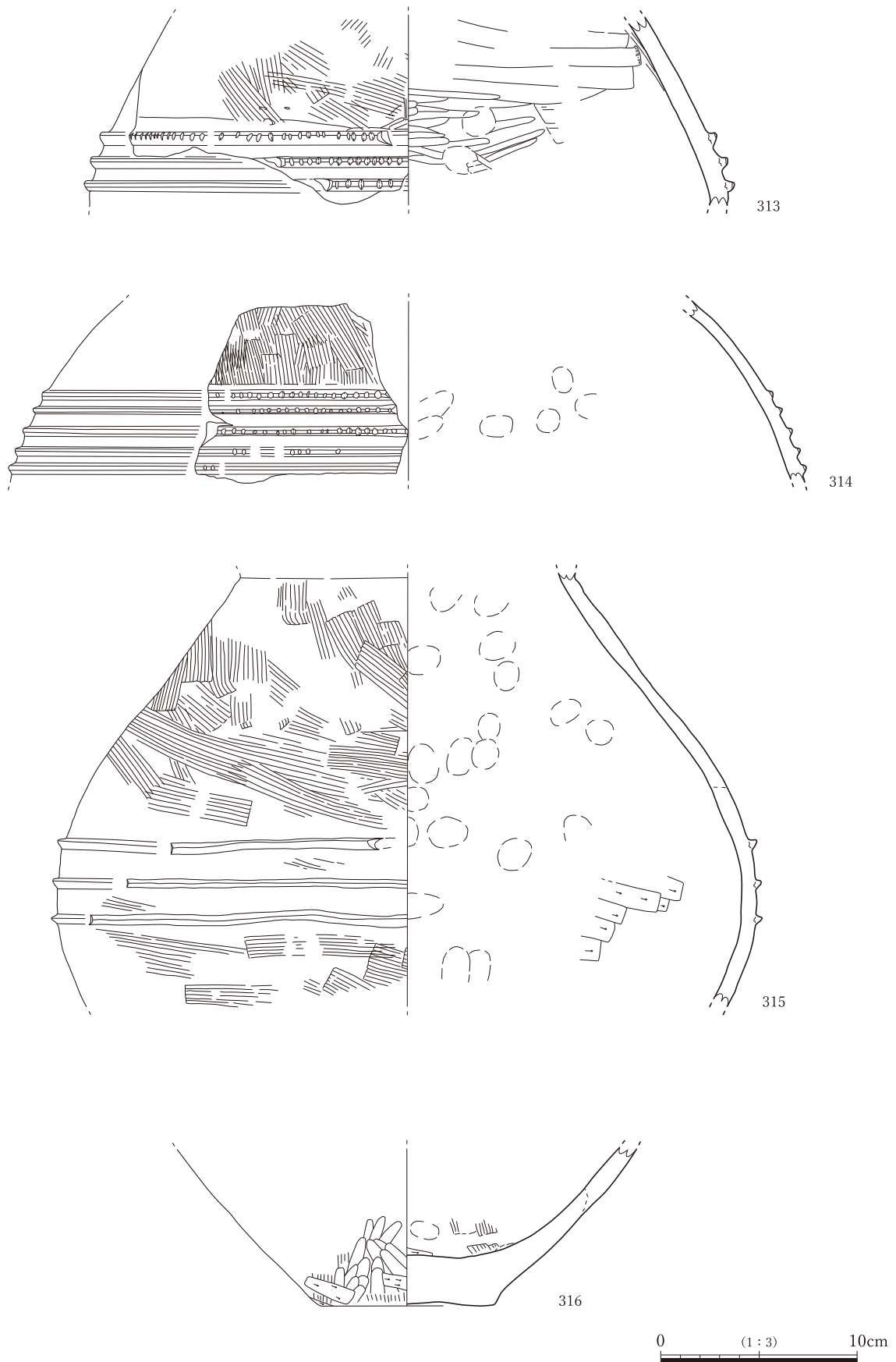

図 2-90 土器 (29)

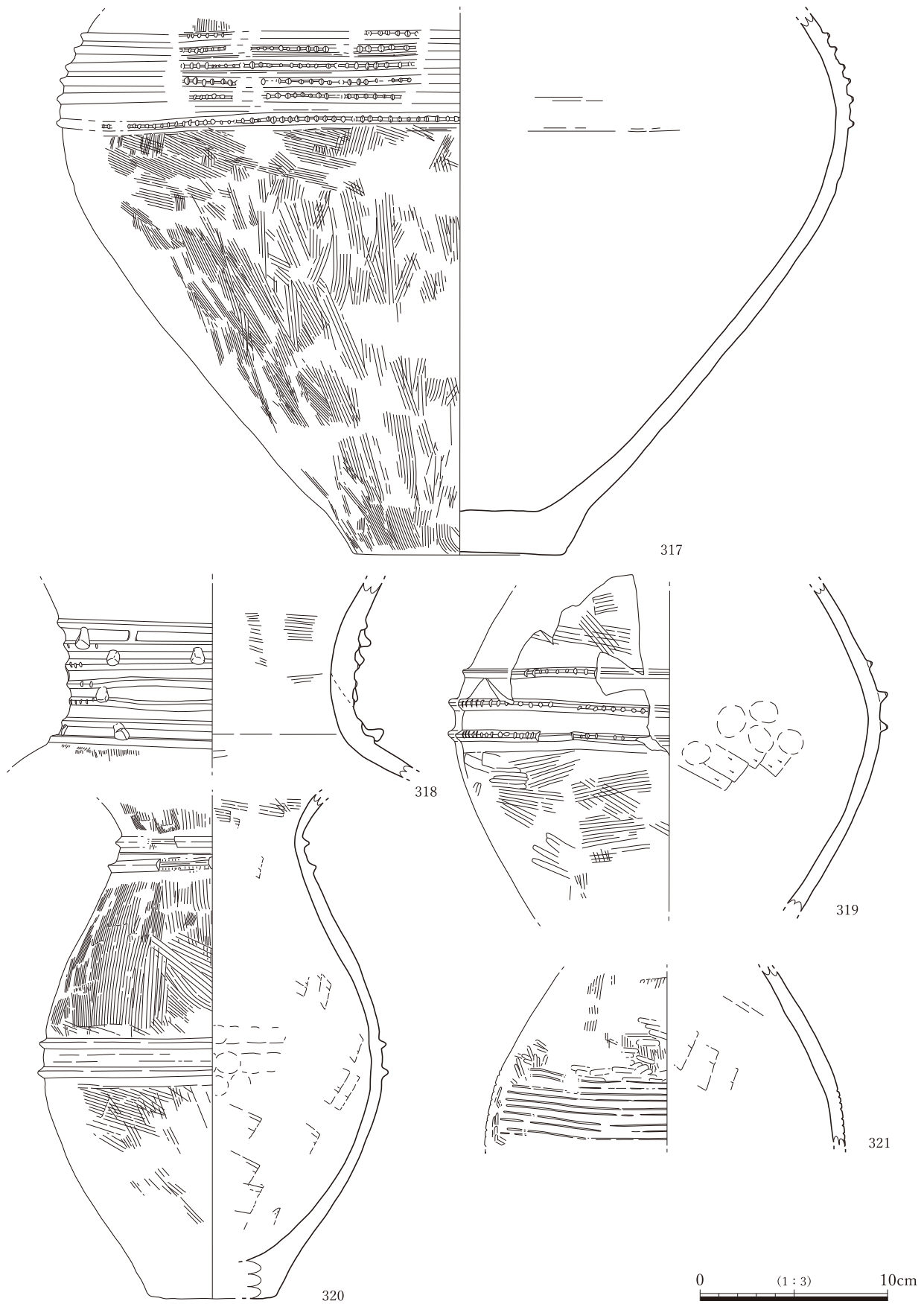

图 2-91 土器 (30)

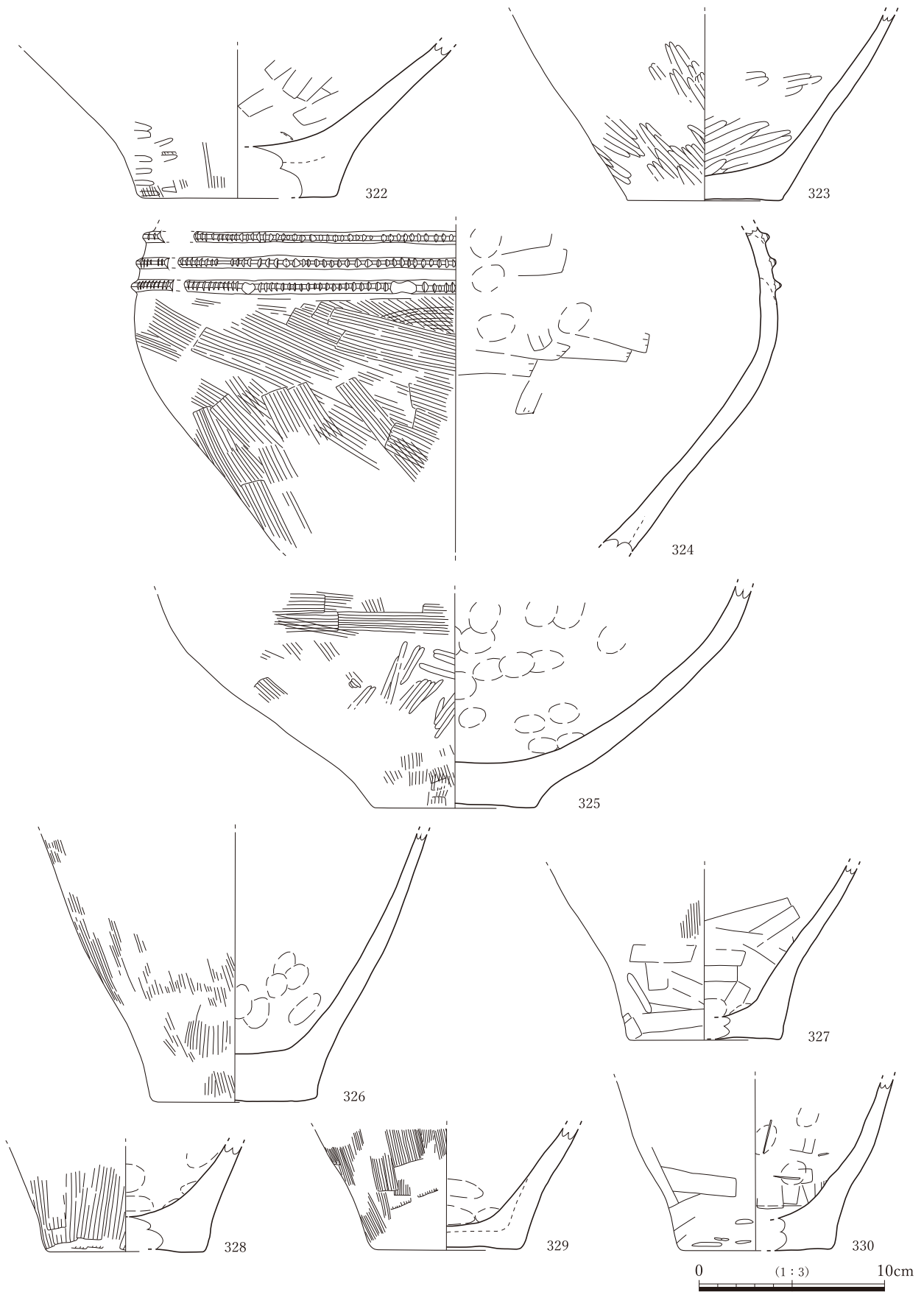

図 2-92 土器 (31)

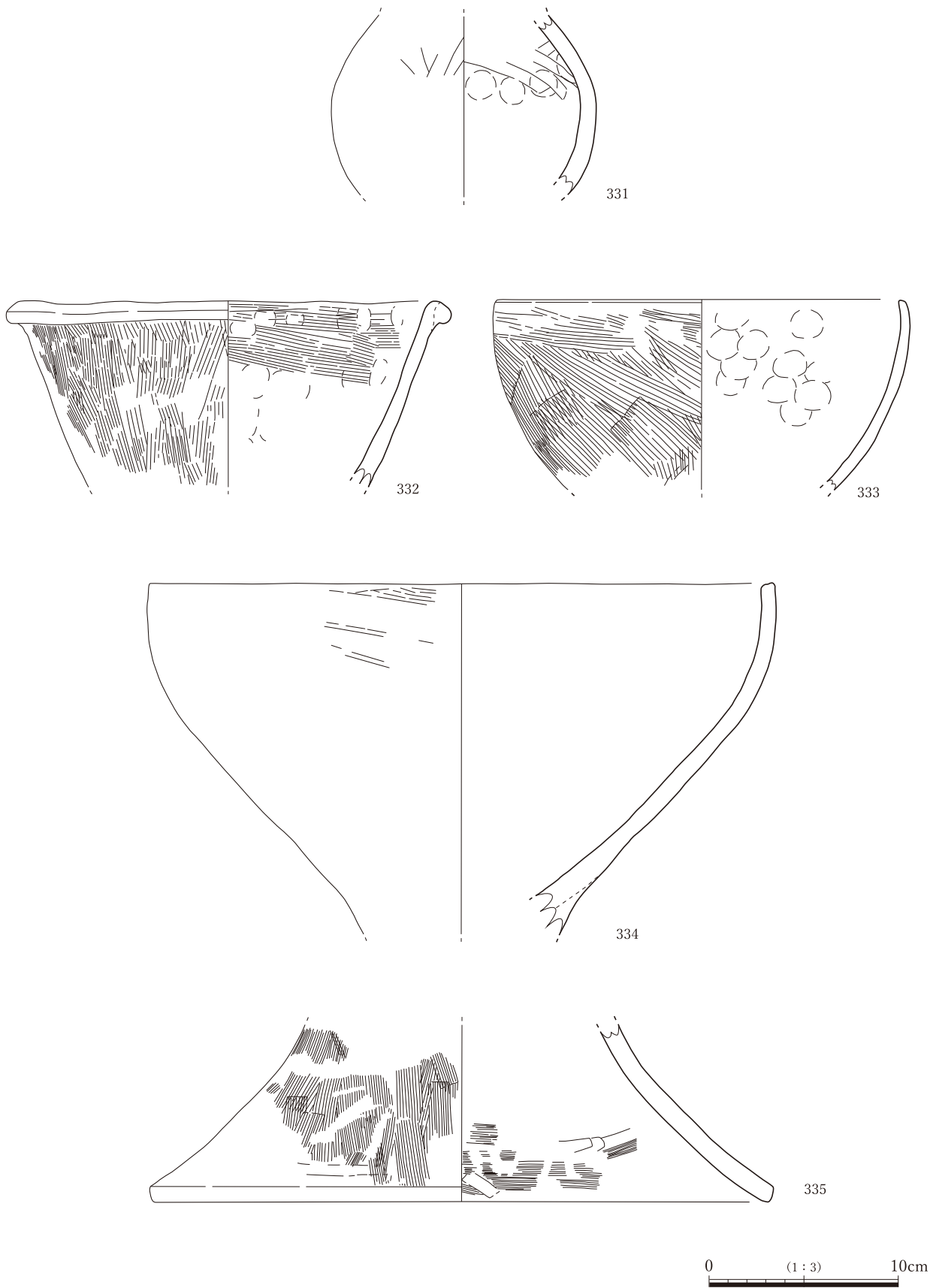

图 2-93 土器 (32)

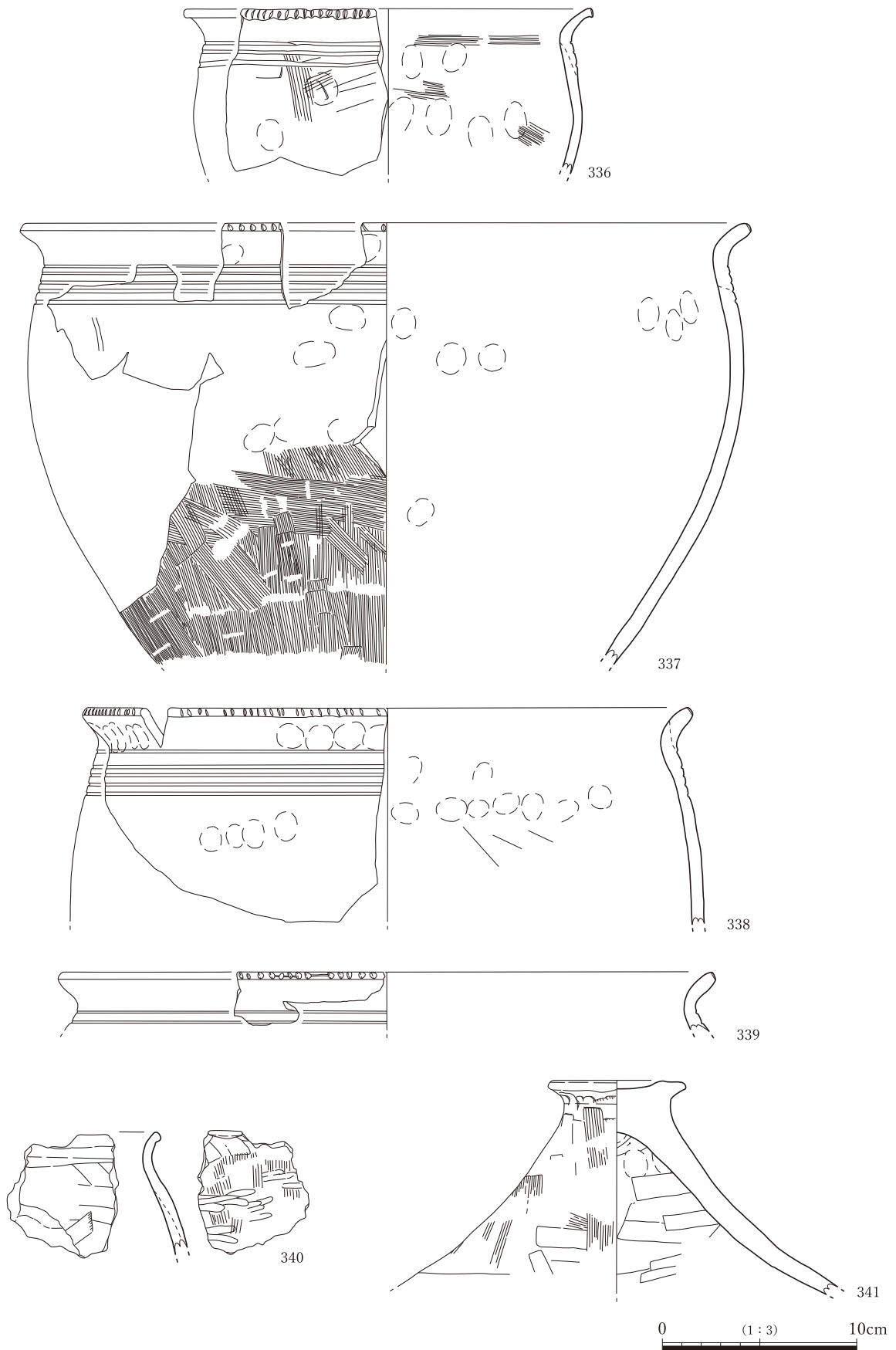

図 2-94 土器 (33)

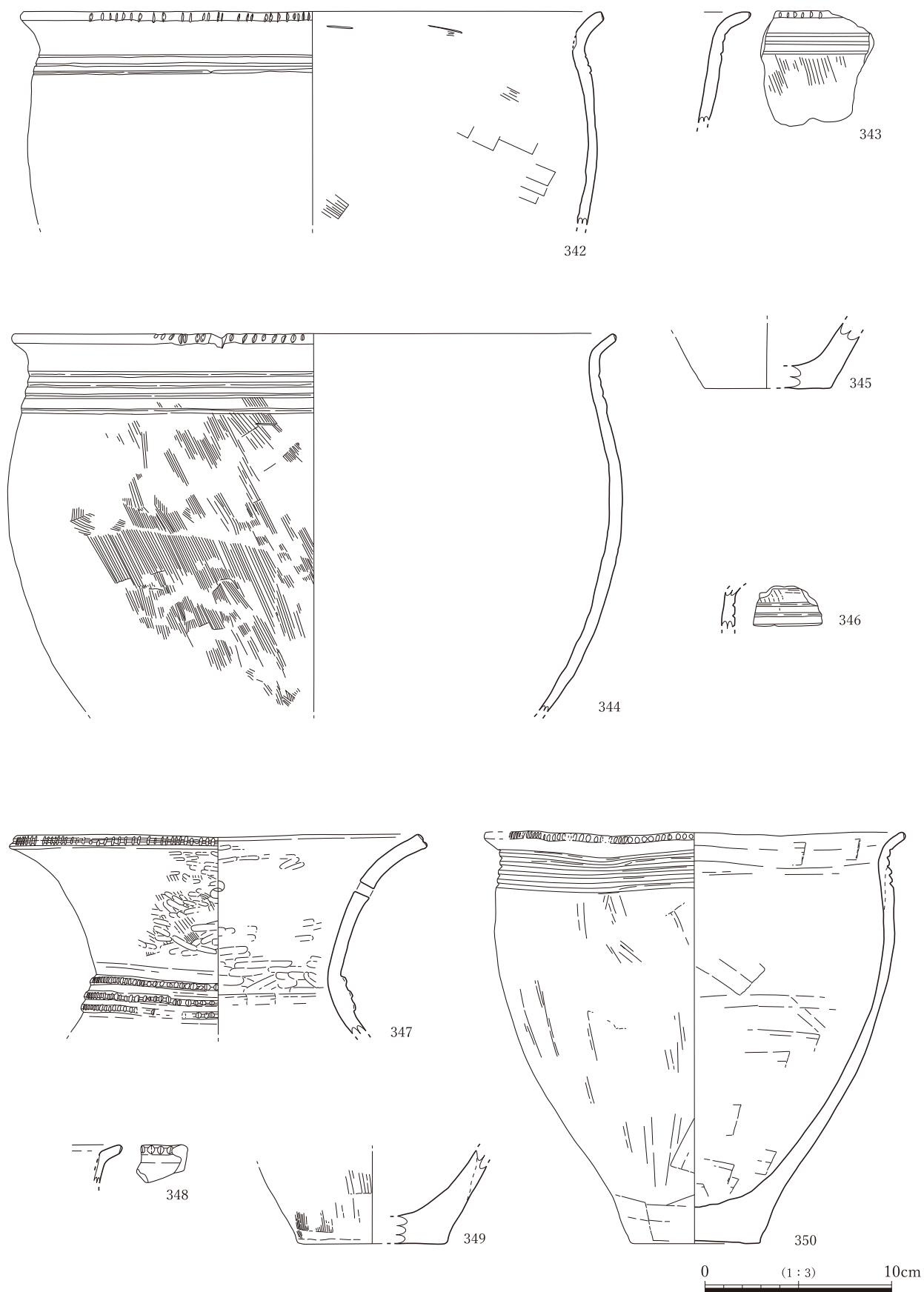

图 2-95 土器 (34)

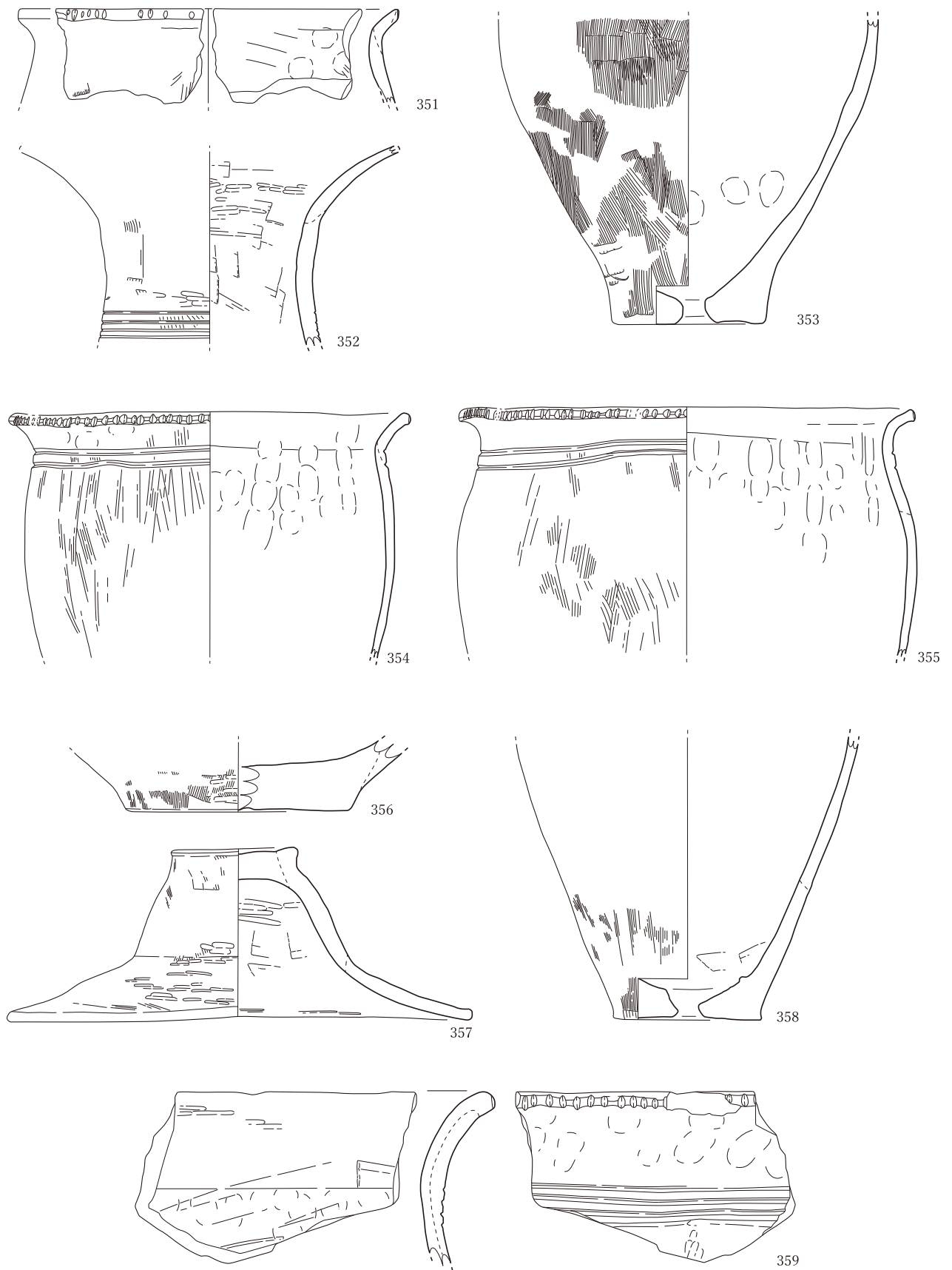

図 2-96 土器 (35)



0 (1:3) 10cm

图 2-97 土器 (36)

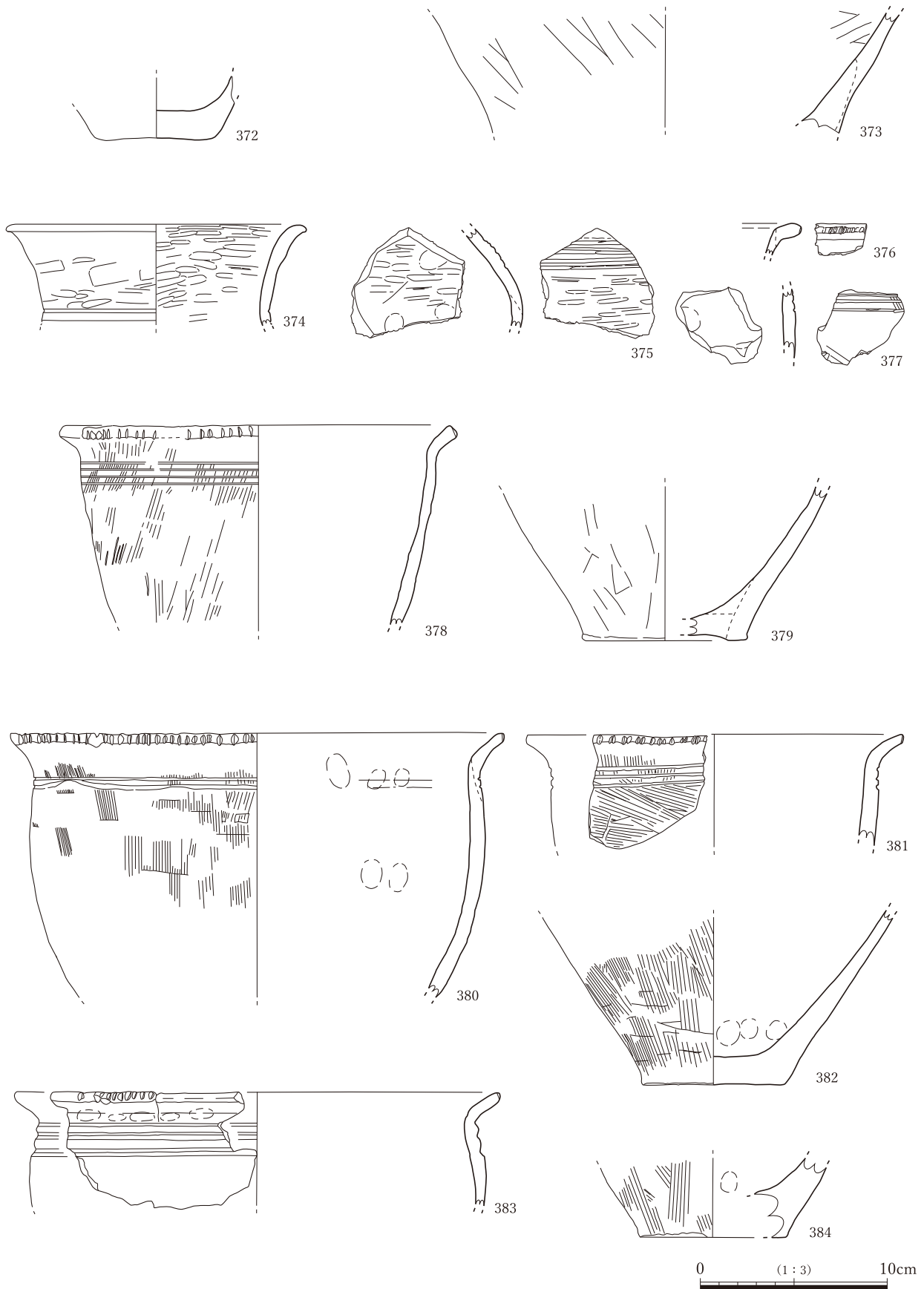
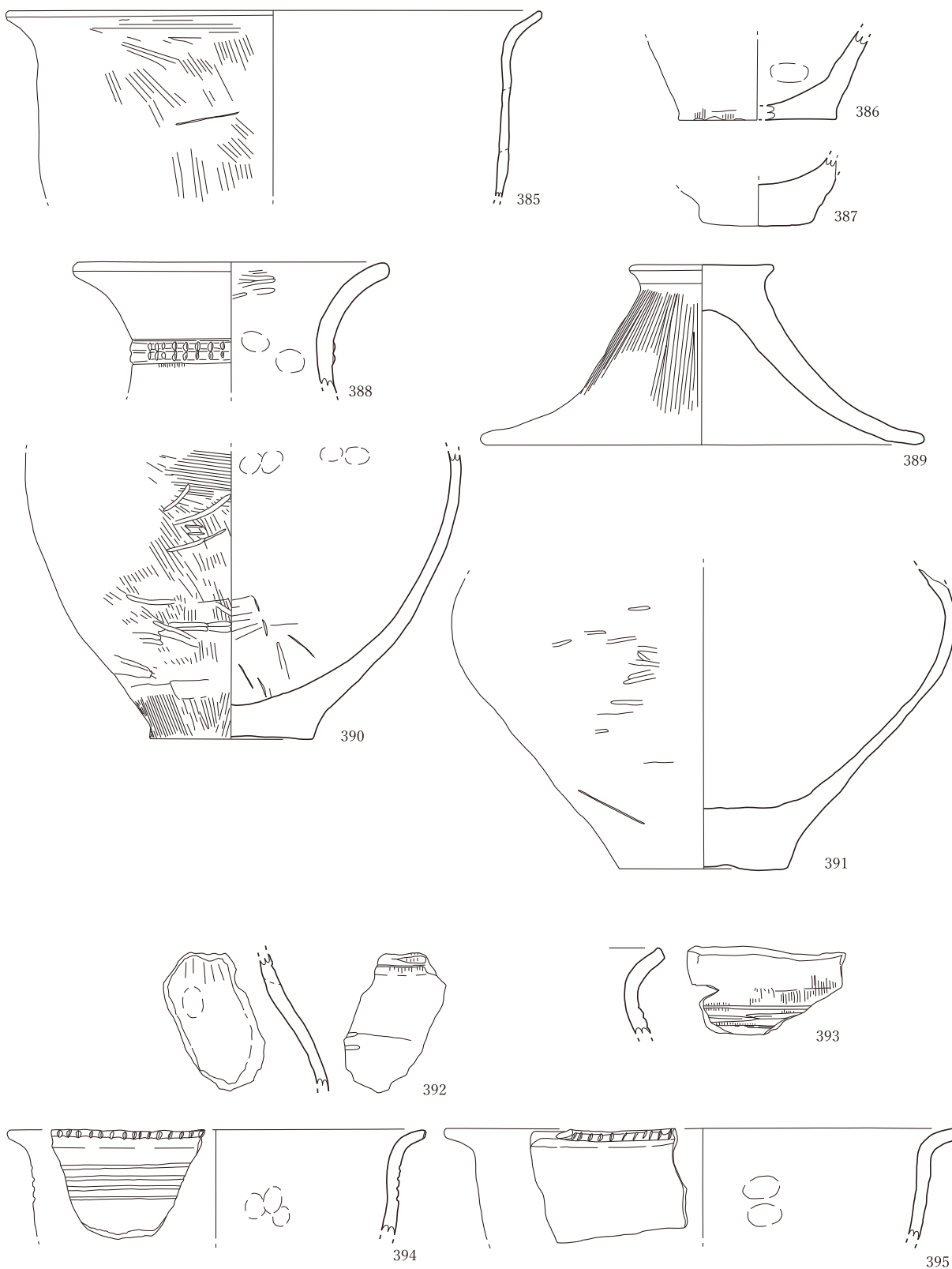

図 2-98 土器 (37)



0 (1:3) 10cm

图 2-99 土器 (38)

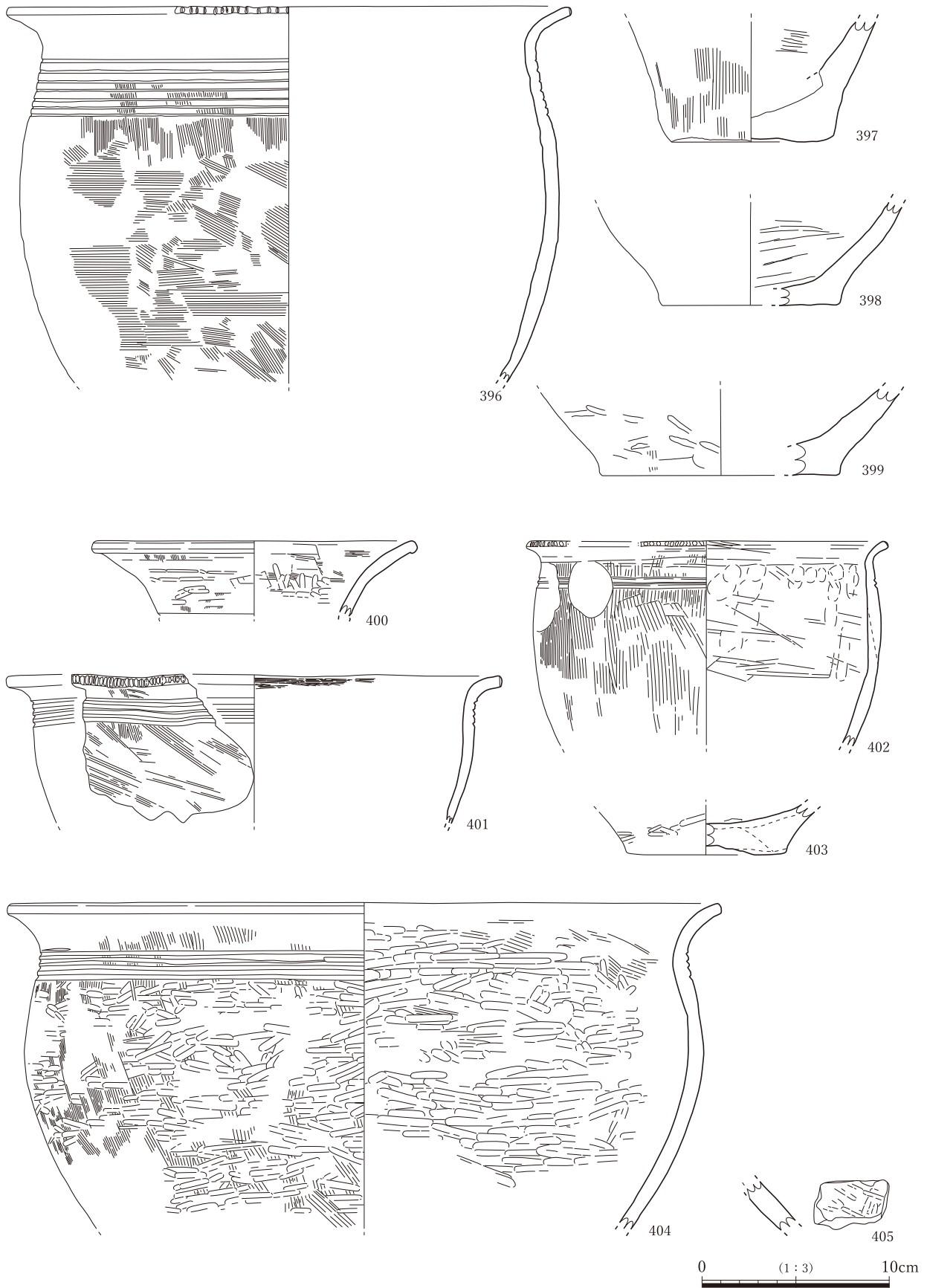
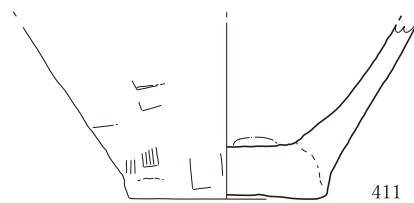
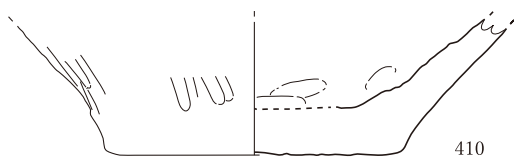
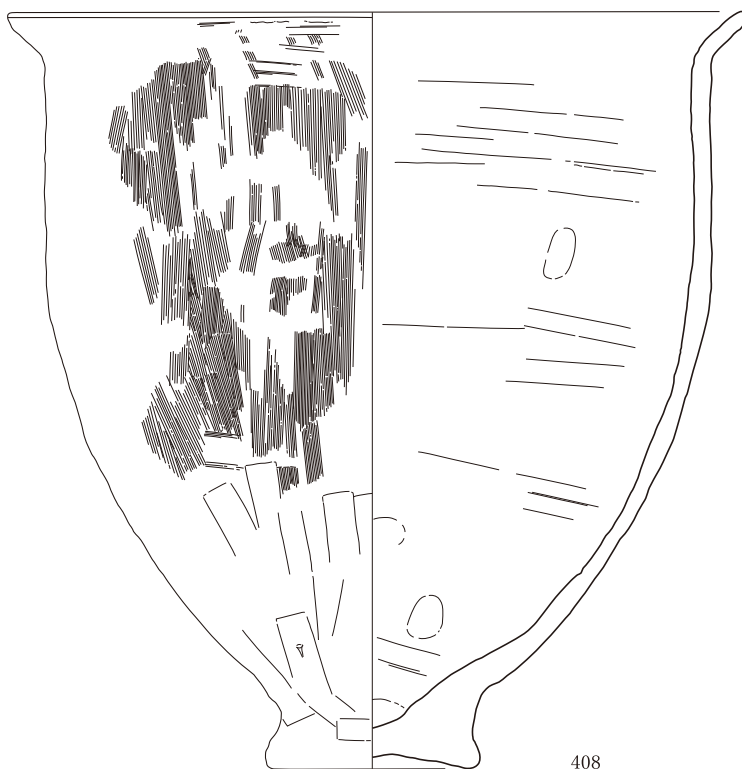
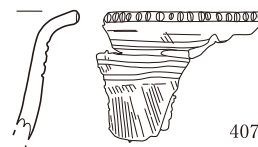
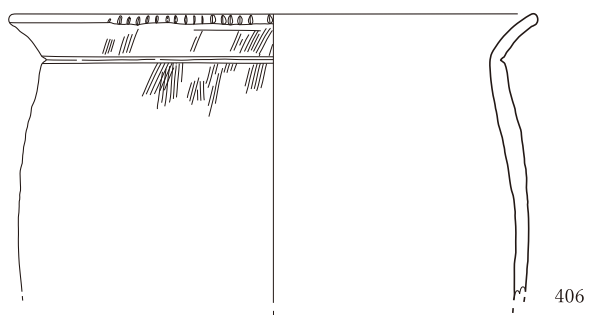

図 2-100 土器 (39)



图 2-101 土器 (40)

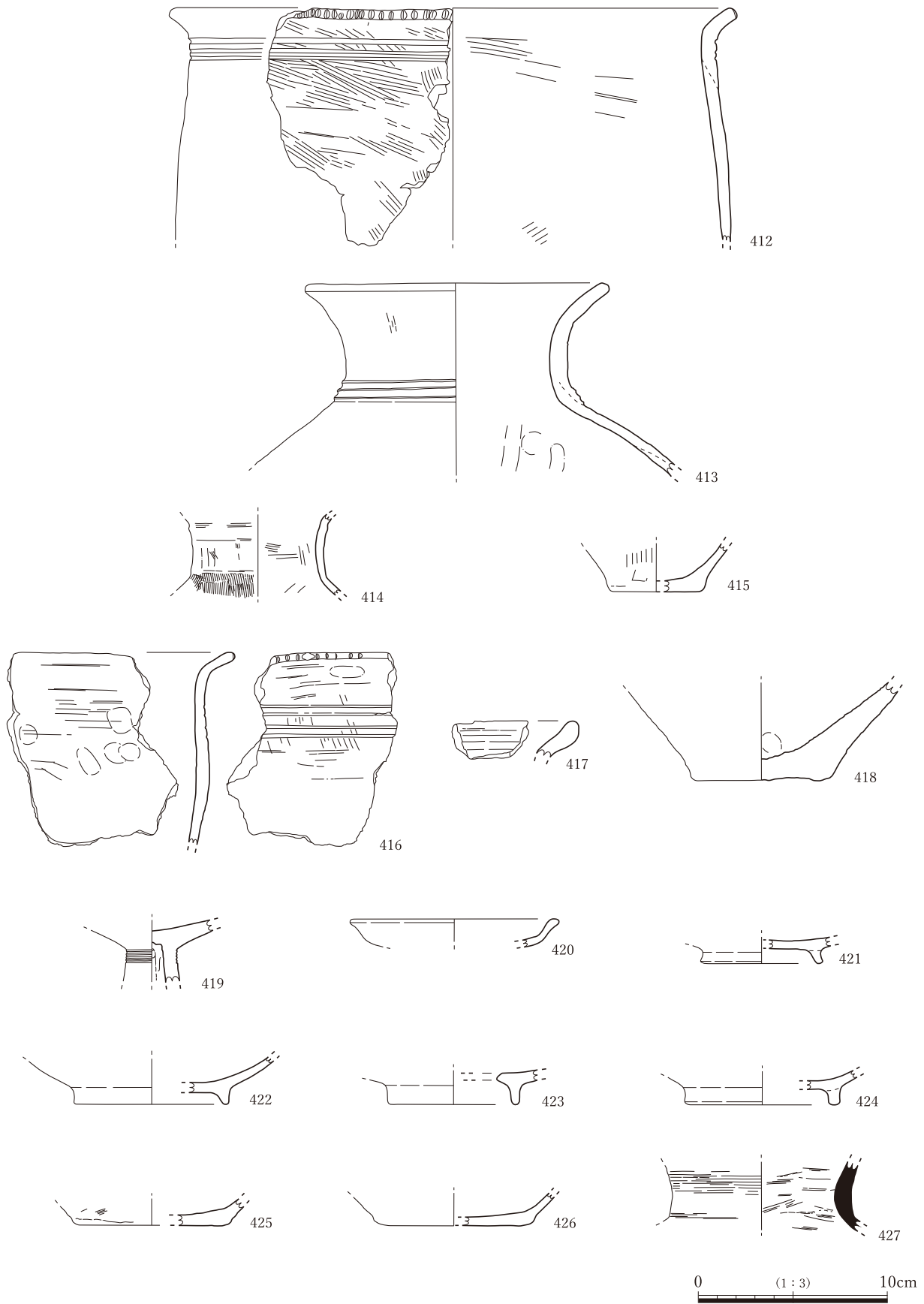

図 2-102 土器 (41)

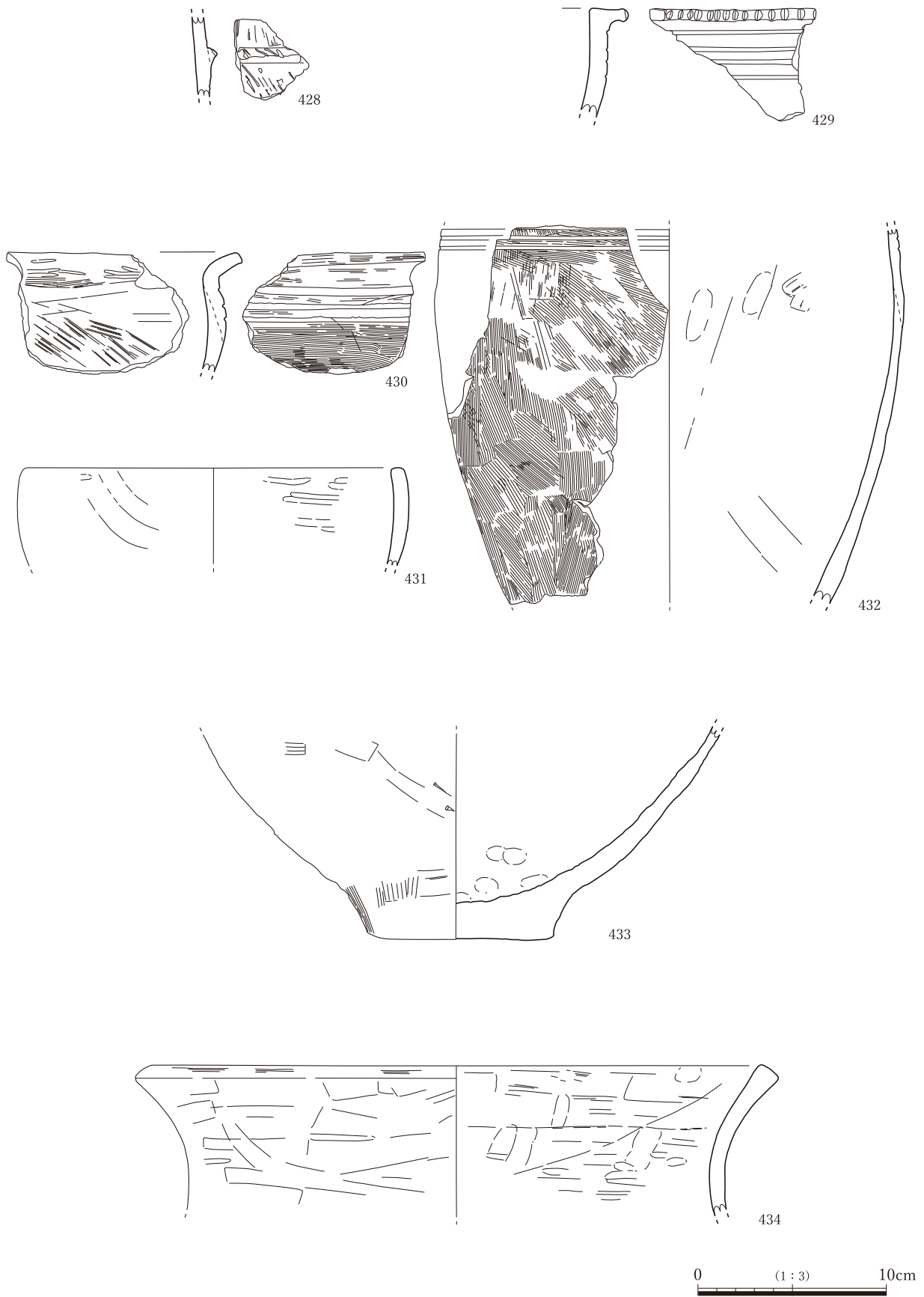

图 2-103 土器 (42)

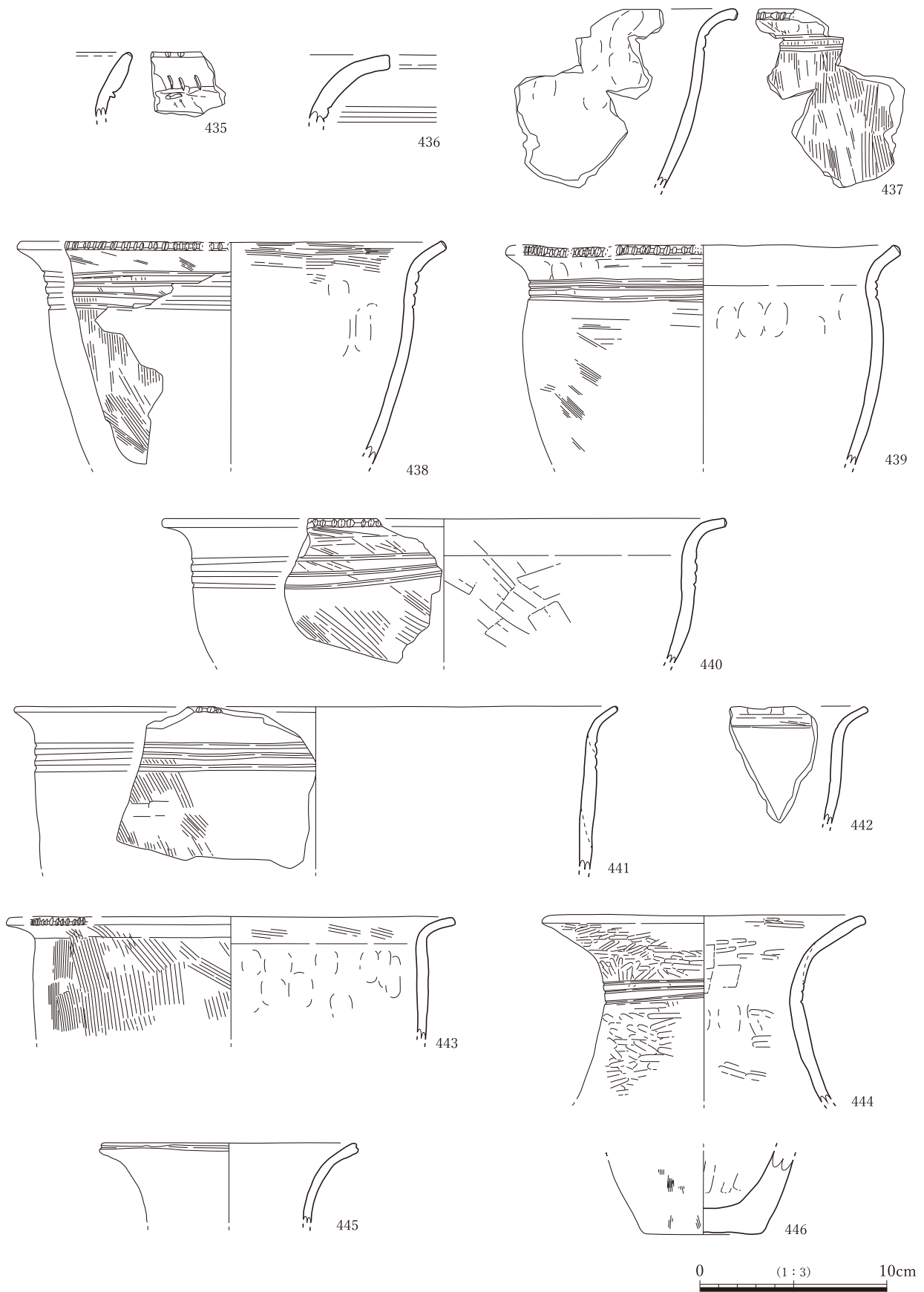

図 2-104 石器・土製品・木器 (1)

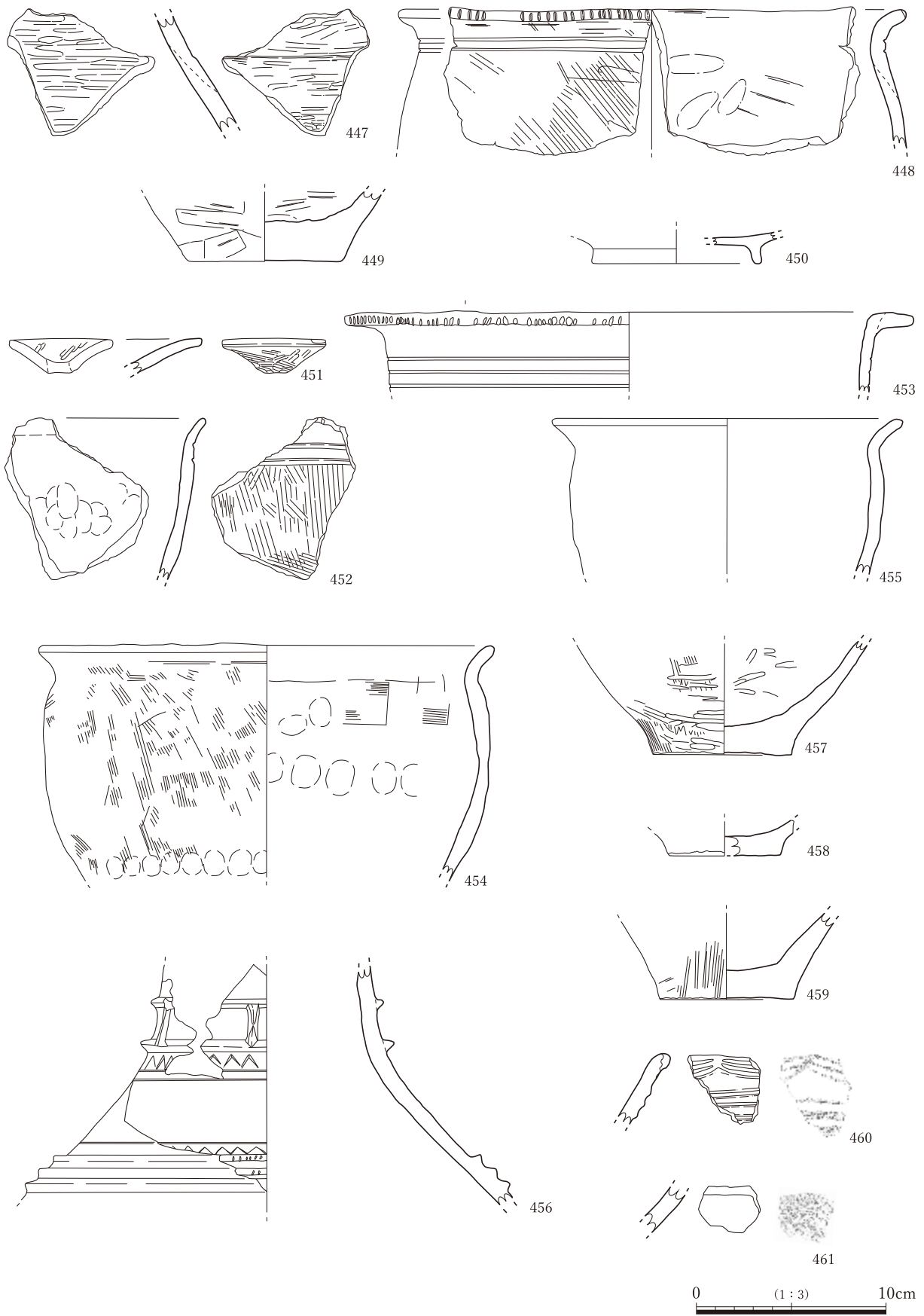

图 2-105 石器·土製品·木器 (2)

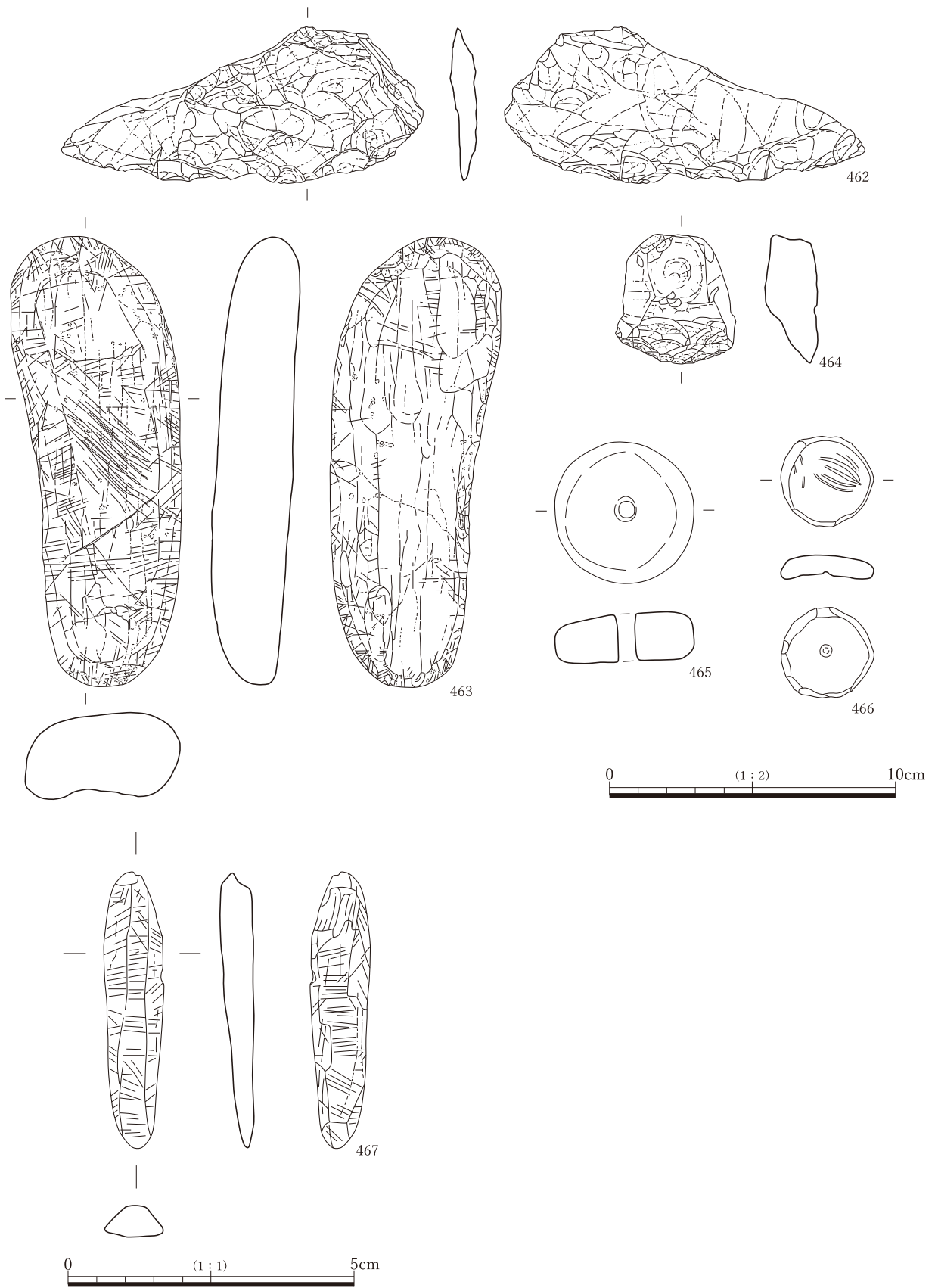

図 2-106 石器・土製品・木器 (3)

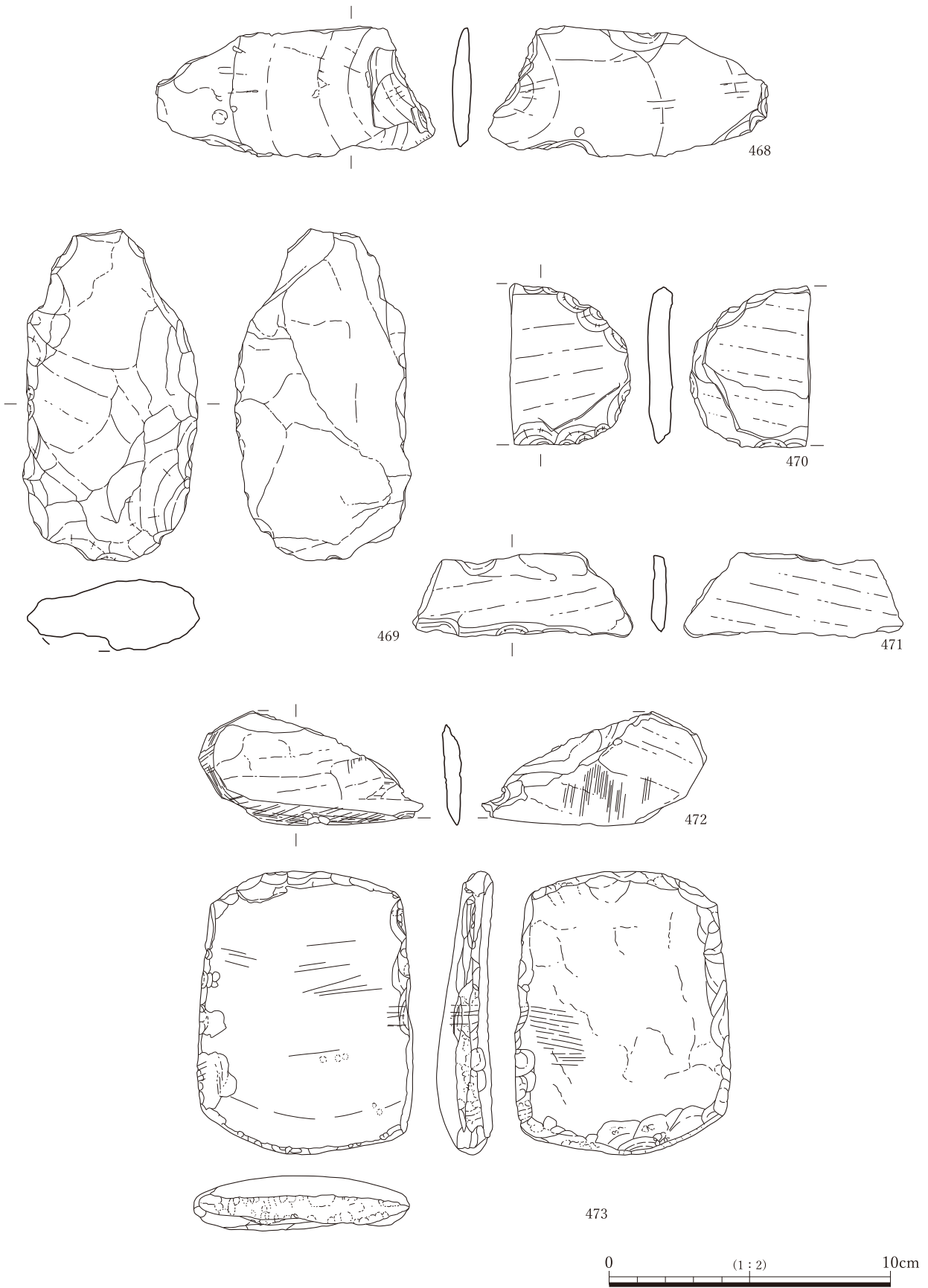

图 2-107 石器·土製品·木器 (4)

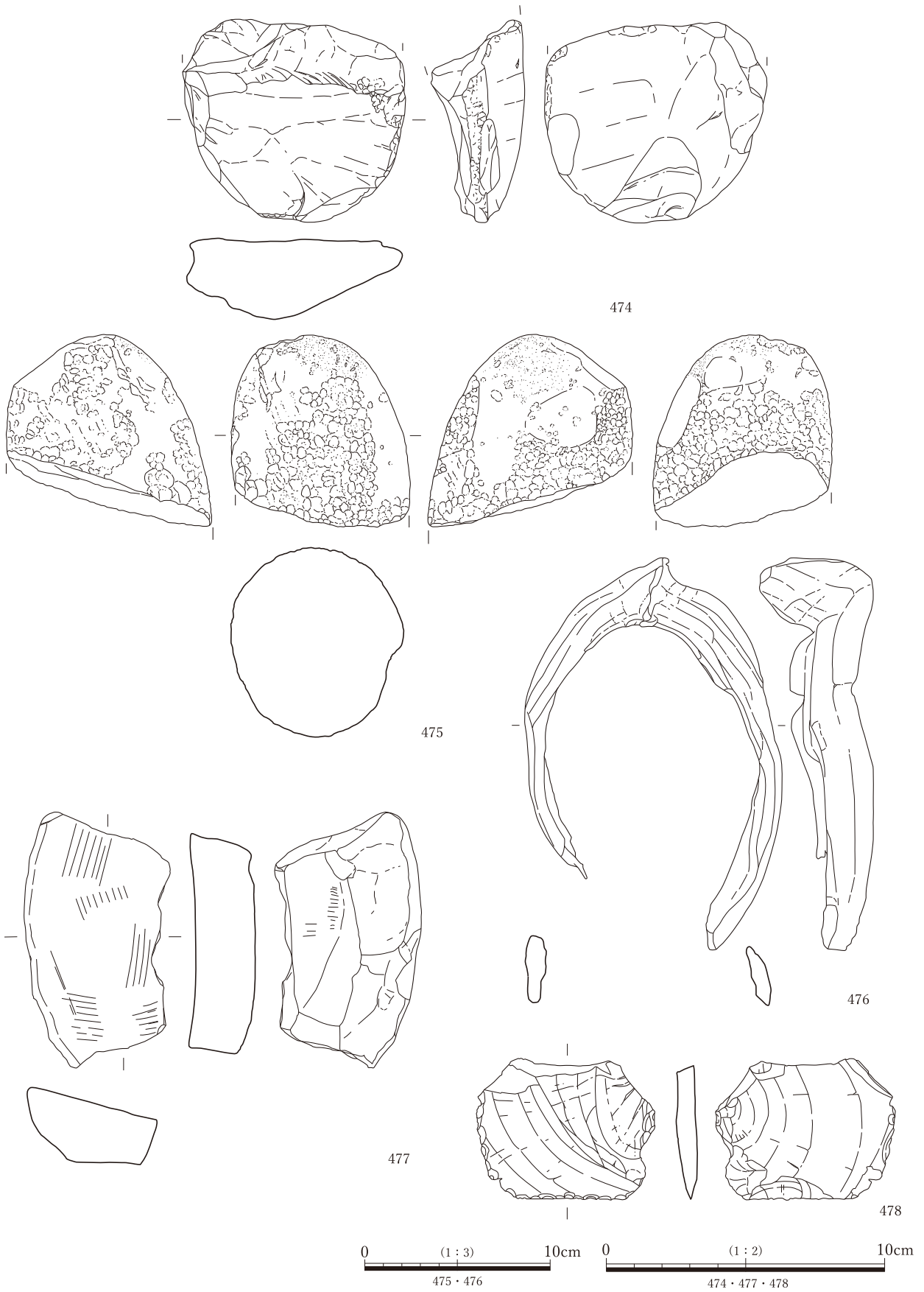

図 2-108 石器・土製品・木器 (5)

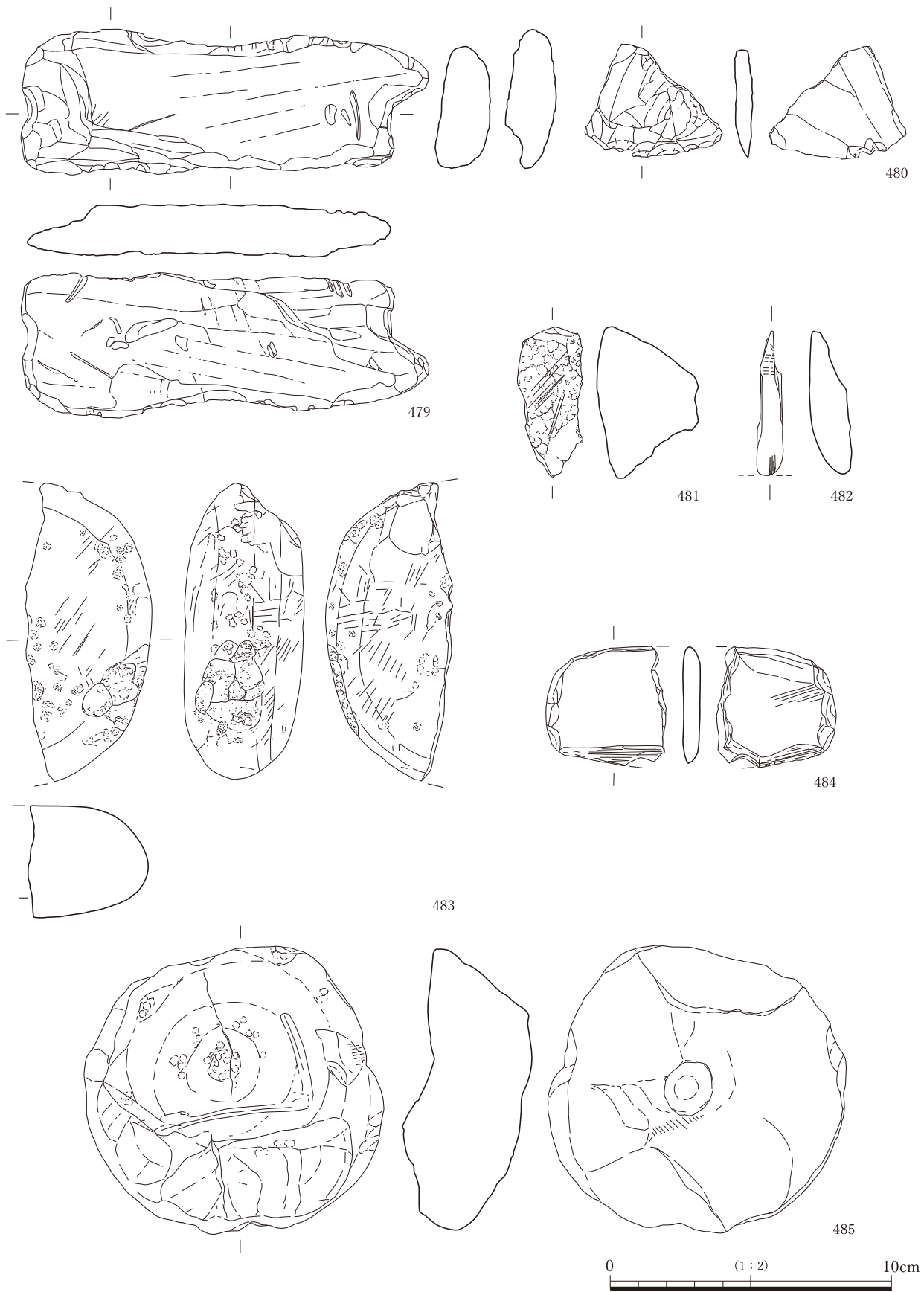

图 2-109 石器·土製品·木器 (6)

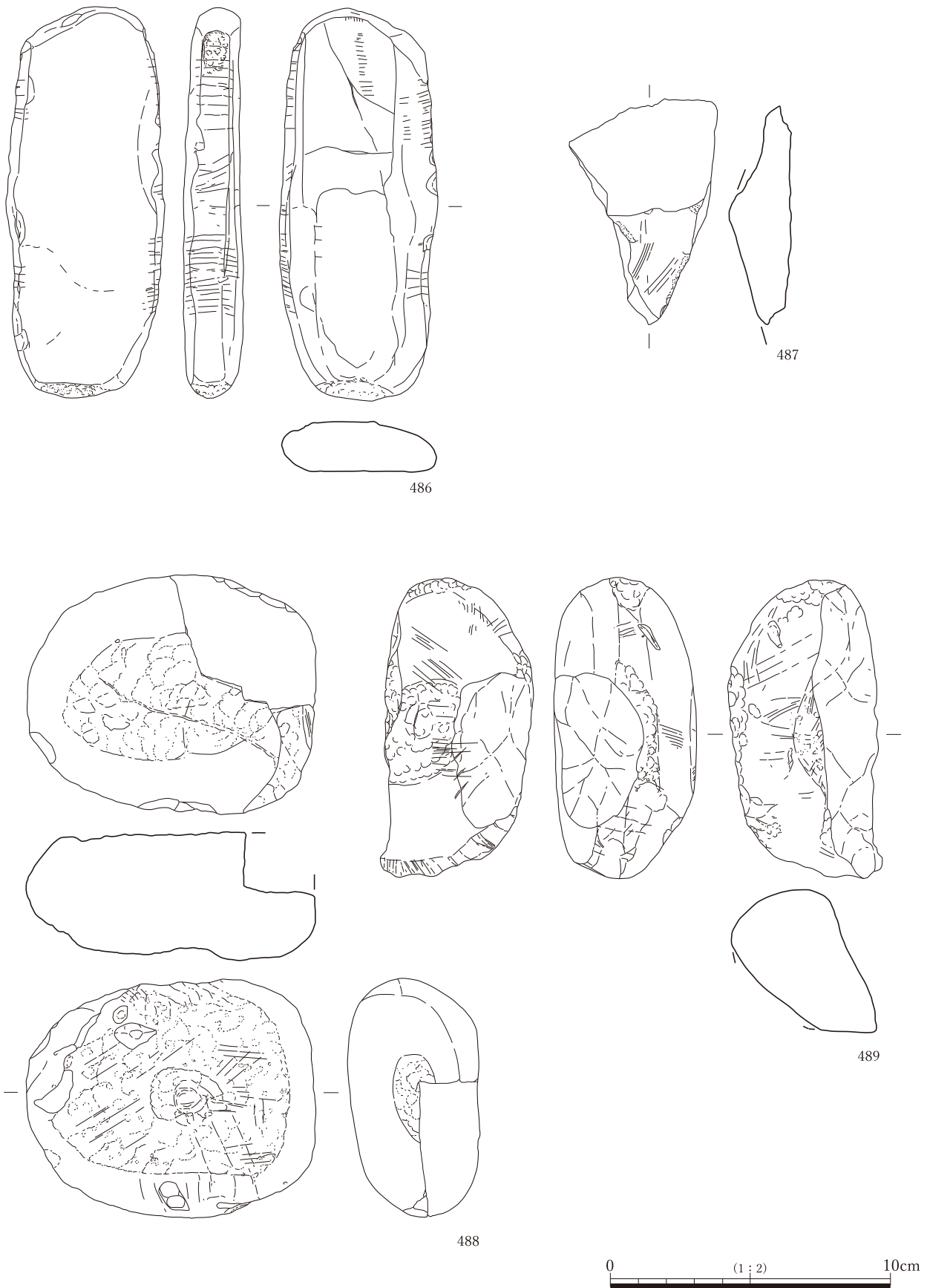

図 2-110 石器・土製品・木器 (7)

表 2-1 土器観察表 (1)

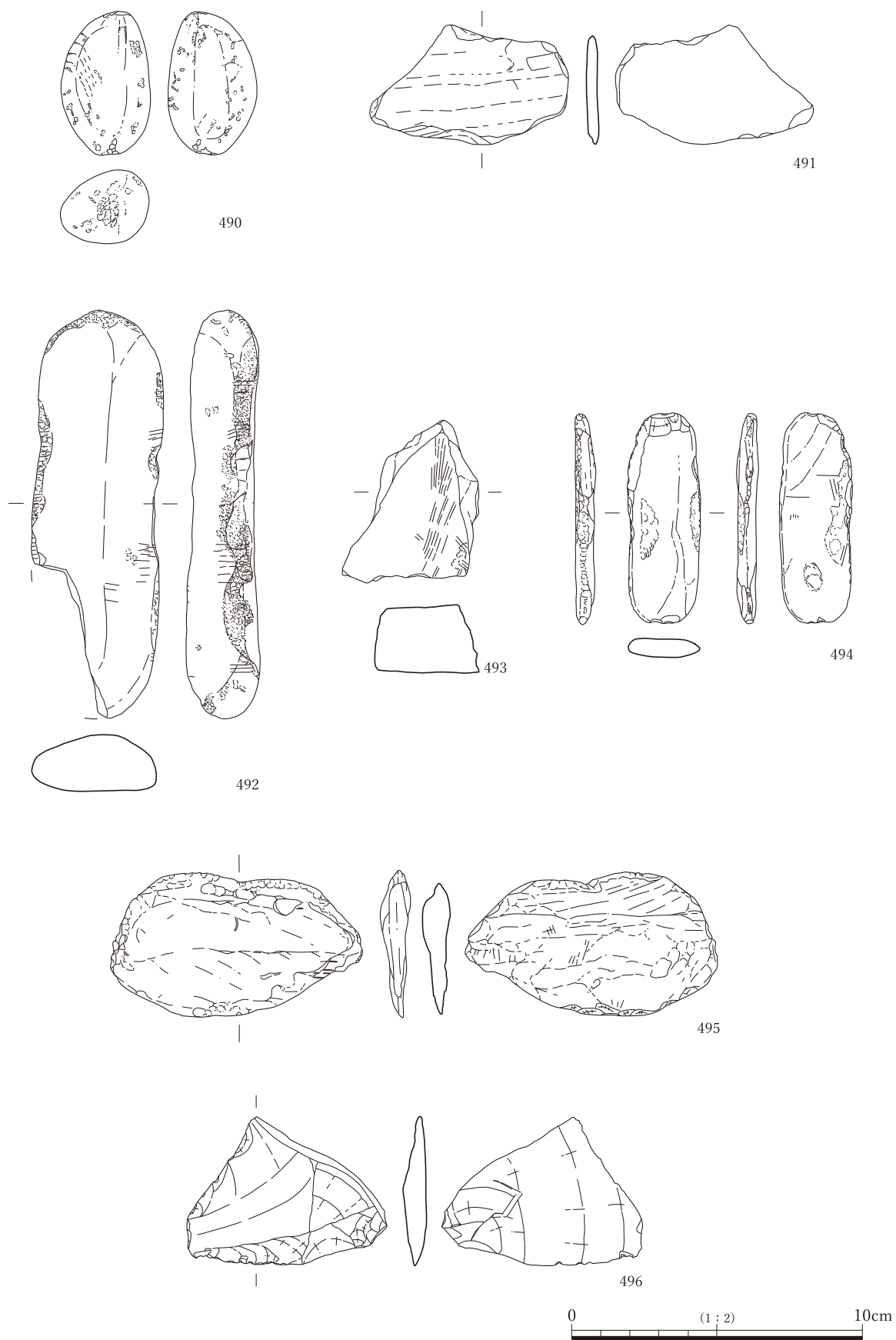
No.	地点	遺構・層位	種類・器種	法量 (cm)			文様・調整 (外/内)	色調 (外/内)	胎土	時期	備考
				口径	底径	器高					
1	排水管	SD01下層	弥生土器・甕	(23.2)			オサエ・ナデ/オサエ・ナデ	10YR 6/3にぶい黄橙 /7.5YR 6/4にぶい 橙	石英・輝石	I	
2	排水管	SD01下層	弥生土器・壺				1条沈線・ナデ・ミガキ・ 風化/オサエ・ナデ	10YR 5/2灰黄褐/ 10YR 6/3にぶい黄橙	石英・輝石	I	
3	排水管	SD01下層	縄文土器・深鉢?				1条刻目突帯・ヨコナデ/ 剥離	7.5YR 5/3にぶい褐 /10YR 6/3にぶい黄 橙	石英・輝石	I-1 (古)?	
4	排水管	SK01	弥生土器・壺				木葉文/剥離・ナデ?	10YR 7/2にぶい黄橙 /7.5YR 7/3にぶい 橙	石英・輝石	I-1・2	
5	排水管	SK01	弥生土器・壺				ミガキ?重弧文?/剥離	10YR 7/2にぶい黄橙 /10YR 5/1褐灰	石英・輝石	I-1・2	
6	排水管	SK01	須恵器・壺				回転ナデ/回転ナデ・粗 いナデ?	N 6/ 灰/N 5/ 灰	長石	古代	
7	排水管	SK02	弥生土器・壺				1条貼付刻目突帯・下地1 条沈線・ナデ・ヨコナデ /ナデ	7.5YR 6/4にぶい橙 /7.5YR 6/6橙	石英・輝石	I-3・4	
8	排水管	SK02	弥生土器・壺				風化・ミガキ/ナデ	5YR 6/4にぶい橙/ 10YR 6/3にぶい黄橙	石英・輝石	I-1	外面に段
9	排水管	SK02	弥生土器・壺	10.1	6.7	18.7	口頸部ヨコ・ナナメミガ キ、胴部ヨコミガキ、底 部ナナメミガキ/口縁部 ヨコミガキ、頸部板ナデ	7.5YR 6/3にぶい褐 /7.5YR 6/3にぶい 褐	石英・輝石	I-1	外面に段、肩部 に黒斑
10	排水管	SK03	弥生土器・甕	(25.2)			口縁部刻目・口縁部ヨ コナデ・ミガキ、胴部1条 貼付刻目突帯・2条沈線・ ミガキ/口縁部ナデ、胴 部オサエのちナデ	10YR 5/3にぶい黄褐 /10YR 6/3にぶい黄 橙	石英・輝石	I-3・4	
11	排水管	SK03	弥生土器・底部		9.8		風化・ミガキ/ナデ	5YR 6/6橙/7.5YR 6/6橙	輝石・石英	弥生	壺、黒斑
12	排水管	SK03	弥生土器・底部		7.8		ナデ・ハケメ/風化・板 ナデ	10YR 6/3にぶい黄橙 /10YR 7/3にぶい黄 橙	石英・輝石	弥生	底面焼成後穿孔
13	排水管	SK03?	弥生土器・底部		(10.8)		ミガキ・ナデ/板ナデ	2.5Y 8/1灰白/ 7.5YR 7/3にぶい橙	石英・輝石	弥生	
14	排水管	SK09	弥生土器・口縁部				口縁部刻目・ナデ/ナ デ	7.5YR 6/4にぶい橙 /7.5YR 6/4にぶい 橙	石英	I?	
15	排水管	SD44	弥生土器・壺				2条沈線・刺突文・ミガキ /オサエ	7.5YR 7/4にぶい橙 /7.5YR 6/4にぶい 橙	石英・輝石	I	
16	排水管	SD44	弥生土器・甕				口縁部刻目・5条沈線・ 板ナデ・ハケメ/ヨコナ デ・板ナデ?	10YR 6/2灰黄褐/ 10YR 5/2灰黄褐	長石・輝石	I-2~4	
17	排水管	SD44	弥生土器・甕				口縁部刻目・ハケメ/ 風化	7.5YR 5/4にぶい橙 /7.5YR 6/4にぶい 橙	石英・輝石	I	
18	排水管	SD44	弥生土器・底部				風化・ハケメ/風化・ナ デ	10YR 5/3にぶい黄 褐/7.5YR 7/4にぶ い橙	石英・輝石	弥生	
19	排水管	SD67	弥生土器・壺				3条沈線・ハケメ・ミガ キ・ナデ/オサエ・ミガ キ・ナデ	7.5YR 7/4にぶい橙 /7.5YR 7/4にぶい 橙	石英・輝石	I-1・2	
20	排水管	SD44	弥生土器・高杯				風化・ハケメ/絞り痕	5YR 7/6橙/5YR 6/4 にぶい橙	長石	V~VI	透かし孔1ヶ所 残存
21	排水管	SD44	弥生土器・?				2条櫛歯文・ナデ/ナデ	7.5YR 6/4にぶい橙 /7.5YR 7/6橙	雲母	I-4	透かし孔1ヶ所
22	排水管	SD66北肩土器No.1	弥生土器・壺				5条沈線・ナデ/ナデ	10YR 6/2灰黄褐/ 10YR 6/3にぶい黄橙	石英・輝石	I-3・4	
23	排水管	SD67	弥生土器・甕				3条沈線のちハケメ・粗い ハケメ/ナデ	7.5YR 6/3にぶい褐 /7.5YR 7/3にぶい 橙	石英・輝石	I	沈線一部消され る
24	排水管	SK10床面直上	弥生土器・甕	(20.6)	(6.1)	24.3	口縁部刻目・4条沈線・ ハケメ/口縁部ハケメ・ ナデ、胴部オサエ・ナデ	10YR 6/3にぶい黄橙 /7.5YR 6/3にぶい 褐	石英・輝石	I-2~4	
25	排水管	SK10土器群No.1	弥生土器・壺				2条貼付刻目突帯・ミガキ /ハケメ・オサエ・ナデ	7.5YR 6/3にぶい褐 /10YR 6/2灰黄褐	石英・輝石	I-3・4	
26	排水管	SK04	弥生土器・壺				ミガキ・風化/風化・剥 離	7.5YR 7/6橙/10YR 7/3にぶい黄橙	長石・輝石	弥生	
27	排水管	SK11A No.2	弥生土器・鉢	(11.9)	6.5	8.8	板ナデ/板ナデ	10YR 7/3にぶい黄橙 /2.5Y 7/2灰黄	石英・輝石	I-1・2	焼成前穿孔1ヶ 所
28	排水管	SK04	弥生土器・壺				ナデ・ミガキ/剥離	10YR 7/3にぶい黄橙 /5YR 6/6橙	石英・輝石	I-1	
29	排水管	SK11A	弥生土器・甕	(20.1)			口縁部刻目・オサエ、 胴部5条沈線・ハケメ /板ナデ・オサエ	10YR 6/3にぶい黄橙 /10YR 6/2灰黄褐	石英・輝石	I-2~4	
30	排水管	SK11A砂質土層	弥生土器・甕				口縁部刻目・ヨコナデ /風化・ナデ?	7.5YR 4/2灰褐/ 10YR 6/2灰黄褐	長石・輝石	I	
31	排水管	SK05	弥生土器・壺				ナデ?流水文?/ナデ?	7.5YR 6/4にぶい橙 /7.5YR 6/4にぶい 橙	石英・輝石	I?	
32	排水管	SK11A砂質土層	弥生土器・甕				2条沈線・ヨコナデ/ナ デ?	7.5YR 6/4にぶい橙 /7.5YR 6/4にぶい 橙	石英・輝石	I	接合面2.1cm
33	排水管	SK08	弥生土器・胴部				2条沈線・ナデ/ナデ?	5YR 6/6橙/5YR 6/6 橙	石英	I	
34	排水管	SK11A	弥生土器・甕	(20.8)			口縁部刻目・胴部4条 沈線のち刻目・ハケメ/ 口縁部ハケメ、胴部オサ エ・板ナデ・ケズリ	10YR 6/3にぶい黄橙 /10YR 7/3にぶい黄 橙	石英・輝石	I-2~4	
35	排水管	SK11A	弥生土器・壺				6条沈線・3列竹管文・ミ ガキ・ハケメ/オサエ・ ナデ	10YR 7/4にぶい黄橙 /10YR 7/2にぶい黄 橙	石英・輝石	I-3・4	
36	排水管	SK11A No.4	弥生土器・壺	(19.1)			ナデ・ハケメ、頸部5条沈 線、肩部7条沈線/風化・ ナデ?、肩部オサエ	10YR 7/3にぶい黄橙 /10YR 5/2灰黄褐	石英・輝石	I-3・4	

表2-2 土器観察表(2)

No.	地点	遺構・層位	種類・器種	法量 (cm)			文様・調整 (外/内)	色調 (外/内)	胎土	時期	備考
				口径	底径	器高					
37	排水管	SK11A No.1	弥生土器・底部		(7.3)		板ナデ・風化/ナデ	10YR 7/2にぶい黄橙 /10YR 7/3にぶい黄橙	石英・輝石	弥生	
38	排水管	SK11A砂質土層	弥生土器・底部		(8.2)		ハケメ/板ナデ	7.5YR 6/4にぶい橙 /7.5YR 6/2灰褐	石英・輝石	弥生	
39	排水管	黄褐色シルト層	弥生土器・壺				ミガキ・非常に浅い3条沈線・木葉文・重弧文/オサエ・ナデ	10YR 8/3浅黄橙/ 10YR 7/3にぶい黄橙	石英・輝石	I-1 (新)	外面に沈線によるやや低い段、内面に接合痕
40	排水管	暗褐色細砂層	弥生土器・壺				3条タテ沈線・ナデ・ミガキ/ナデ	5YR 7/6橙/5YR 7/6橙	石英・輝石	I-1	外面に段
41	排水管	黄褐色シルト層	弥生土器・壺				ナデ・ミガキ/ナデ・ミガキ	10YR 7/2にぶい黄橙 /10YR 7/2にぶい黄橙	石英・輝石	I-1・2	外面に段
42	排水管	不明	弥生土器・壺				ミガキ・風化/オサエ	7.5YR 7/4にぶい橙 /7.5YR 7/4にぶい橙	石英・輝石	I-1	外面に段
43	排水管	SD59より北黄褐色シルト層	弥生土器・壺	(14.7)			ナデ・ミガキ・ハケメ/ナデ・ナデのちミガキ	5YR 6/4にぶい橙/ 5YR 6/4にぶい橙	石英・輝石	I	
44	排水管	暗褐色細砂層	弥生土器・甕	(23.8)			口縁端部刻目、胴部3条沈線・風化/口縁部ヨコナデ、胴部オサエ・風化	7.5YR 7/3にぶい橙 /7.5YR 6/4にぶい橙	石英・輝石	I-1 (新)~4	
45	排水管	SD59より南黄褐色シルト層	弥生土器・甕	(20.4)			口縁端部刻目、胴部4条沈線のち刻目、ハケメ/口縁部ハケメ、胴部板ナデ	10YR 7/3にぶい黄橙 /7.5YR 6/4にぶい橙	石英・輝石	I-2~4	
46	排水管	SD59より南黄褐色シルト層	弥生土器・甕				口縁端部刻目、胴部3条沈線・ハケメ/口縁部ハケメ、胴部ナデ	7.5YR 6/3にぶい褐 /5YR 6/4にぶい橙	石英・輝石	I-1 (新)~4	
47	排水管	SD59より南黄褐色シルト層	弥生土器・甕				口縁部ヨコナデ、胴部2条沈線・ミガキ/ナデ	7.5YR 6/4にぶい橙 /7.5YR 6/4にぶい橙	石英・輝石	I-1 (新)~4	
48	排水管	暗褐色細砂層	弥生土器・甕				口縁端部刻目・ヨコナデ/オサエ・ヨコナデ	5YR 6/6橙/5YR 6/6橙	石英・輝石	I	
49	排水管	SD59より北黄褐色シルト層	弥生土器・壺	(14.4)			ヨコナデ/ナデ	7.5YR 6/4にぶい橙 /7.5YR 7/4にぶい橙	石英・輝石	弥生	穿孔1ヶ所残存
50	排水管	黄灰色粘土層(近世水田層)	弥生土器・甕				ヨコナデ・ハケメ/ヨコナデ・板ナデ?	5YR 5/6明赤褐/ 7.5YR 7/3にぶい橙	石英・輝石	I	
51	排水管	土器群No.1	弥生土器・壺	14.2			口縁部ヨコナデ・ハケメ、頸部2条貼付刻目突帯・下地1条沈線・ハケメ、肩部3条沈線・ハケメ、胴部2条貼付刻目突帯・2条沈線・下地ハケメ/口縁部ハケメのちヨコナデ、頸部ハケメのちミガキ、肩部オサエ・ハケメのちナデ	10YR 7/3にぶい黄橙 /10YR 7/3にぶい黄橙	輝石	I-3・4	
52	排水管	黄褐色シルト層	弥生土器・底部		6.2		ナデ・オサエ/風化	7.5YR 6/4にぶい橙 /7.5YR 6/4にぶい橙	石英・輝石	弥生	蓋の可能性あり
53	排水管	黄褐色シルト層	弥生土器・底部		(6.9)		風化・板ナデ?/風化・板ナデ?	10YR 7/3にぶい黄橙 /7.5YR 7/3にぶい橙	石英	弥生	
54	排水管	黄褐色シルト層	土師器・坏		(8.4)		風化/風化	5YR 6/4にぶい橙/ 5YR 6/3にぶい橙	長石・輝石・雲母	古代	
55	排水管	暗褐色細砂層	弥生土器・底部		(7.9)		ミガキ・ナデ/剥離	7.5YR 6/4にぶい橙 /7.5YR 6/4にぶい橙	石英・輝石	弥生	
56	排水管	黒褐色土層	弥生土器・口縁部				ナデ・ミガキ?/ナデ・ミガキ?	7.5YR 6/4にぶい橙 /5YR 6/4にぶい橙	石英・輝石	弥生	
57	排水管	黄褐色シルト層	弥生土器・甕				ヨコミガキ/ナデ?	7.5YR 6/4にぶい橙 /7.5YR 6/4にぶい橙	石英・輝石	I	
58	排水管	黄褐色シルト層	弥生土器・甕	(23.0)			ヨコナデ・ミガキ/ナデ	7.5YR 6/4にぶい橙 /7.5YR 6/4にぶい橙	石英・輝石	I	接合面20.5mm
59	排水管	黄褐色シルト層	弥生土器・口縁部				風化・ナデ?/風化・ナデ?	10YR 8/3浅黄橙/ 10YR 8/3浅黄橙	長石	弥生	
60	排水管	黒色シルト層上面	須恵器・坏		(8.0)		回転ナデ/回転ナデ	N 7/ 灰白/2.5Y 7/1 灰白	長石	古代	高台、底面回転ヘラ切り
61	東側溝1	SD59	弥生土器・壺				1条の沈線・ナデ/ナデ	7.5YR 6/3にぶい褐 /7.5YR 6/4にぶい橙	石英・輝石	I-1	外面に段
62	東側溝1	SD59	弥生土器・壺				3条貼付刻目突帯・ナデ/剥離	10YR 6/4にぶい黄橙 /10YR 7/4にぶい黄橙	石英・輝石	I-3・4	
63	東側溝1	SD59	弥生土器・壺	(15.1)			口縁部ナデ・ミガキ、頸部3条沈線/ナデ	5YR 6/4にぶい橙/ 5YR 6/4にぶい橙	石英・輝石	I-3・4	
64	東側溝1	SD59	弥生土器・壺				5条沈線・風化/風化	7.5YR 7/4にぶい橙 /7.5YR 7/4にぶい橙	石英・輝石	I-3・4	
65	東側溝1	SD59	弥生土器・甕	(22.0)			口縁端部刻目、胴部1条沈線・ハケメ・板ナデ/ハケメ・板ナデ?	10YR 5/1褐灰/ 7.5YR 5/2灰褐	石英・輝石	I	
66	東側溝1	SD59	弥生土器・甕				口縁部ヨコナデ、胴部ハケメ/口縁部オサエ・ヨコナデ、胴部オサエ	10YR 7/2にぶい黄橙 /10YR 7/2にぶい黄橙	石英・輝石	I	
67	東側溝1	SD59	弥生土器・底部		(8.3)		ハケメのちナデ/ナデ	5YR 6/4にぶい橙/ 5YR 5/3にぶい赤褐	輝石・石英	弥生	
68	東側溝1	SD59	弥生土器・蓋?		(9.0)		ナデ/ナデ	7.5YR 7/4にぶい橙 /7.5YR 6/4にぶい橙	石英・輝石	弥生	
69	東側溝1	SD111	弥生土器・甕				ハケメ・ナデ/ナデ	7.5YR 7/4にぶい橙 /10YR 7/4にぶい黄橙	石英・輝石	弥生	
70	東側溝1	SK134	弥生土器・蓋か高坏				板ナデ?/板ナデ?	7.5YR 6/2灰褐/ 7.5YR 6/3にぶい褐	石英	弥生	
71	東側溝1	SK11B	弥生土器・底部		7.4		板ナデ/ナデ	7.5YR 6/2灰褐/ 7.5YR 6/2灰褐	石英・輝石	弥生	

表 2-3 土器観察表 (3)

No.	地点	遺構・層位	種類・器種	法量 (cm)			文様・調整 (外/内)	色調 (外/内)	胎土	時期	備考
				口径	底径	器高					
72	東側溝1	SK11B	弥生土器・甗				口縁部オサエ・ヨコナデ、胴部ナデ/口縁部オサエ・ヨコナデ、胴部ナデ	10YR 6/3にぶい黄橙/10YR 7/2にぶい黄橙	石英・輝石	I	
73	東側溝1	黄褐色シルト層	弥生土器・壺				ミガキ・ハケメ/ミガキ	7.5YR 6/3にぶい褐/7.5YR 6/3にぶい褐	石英・輝石	弥生	
74	東側溝1	黄褐色シルト層	弥生土器・口縁部				ナデ/ナデ	10YR 8/2灰白/10YR 8/2灰白	石英・輝石	弥生	
75	東側溝1	黄褐色シルト層	弥生土器・壺				2条沈線・ナデ・ハケメ/ナデ	10YR 7/3にぶい黄橙/2.5YR 6/2灰黄	石英・輝石	I-1	外面に段
76	東側溝1	SK11B	弥生土器・壺				山形文・ナデ/ナデ	7.5YR 7/4にぶい橙/5YR 7/4にぶい橙	石英・輝石	I-1	
77	東側溝1	SK11B下層	弥生土器・壺				木葉文・ナデ/風化	7.5YR 6/4にぶい橙/7.5YR 6/4にぶい橙	石英・輝石	I-1・2	
78	東側溝1	SK11B下層	弥生土器・甗	(24.6)			口縁部刻目、胴部2~3条沈線・板ナデ・ハケメ?・風化/口縁部ハケメ・板ナデ?、胴部オサエのち板ナデ	7.5YR 6/3にぶい褐/7.5YR 6/3にぶい褐	石英・輝石	I-3・4	
79	東側溝1	SK11B下層	弥生土器・甗	17.6			口縁部ヨコナデ・刻目・オサエ、胴部1条沈線・ハケメ下半剥離激しい/口縁部ヨコナデ・ハケメ、胴部板ナデ	10YR 7/3にぶい黄橙/10YR 7/3にぶい黄橙	石英・輝石	I-1(新)~4	
80	東側溝1	SK11B下層	弥生土器・甗	(22.5)			口縁部刻目、胴部2条沈線・板ナデ/板ナデ・オサエ	5YR 6/4にぶい橙/7.5YR 6/4にぶい橙	石英・輝石	I-3・4	
81	東側溝1	SK11B下層	弥生土器・甗	22.0	7.6	22.3	口縁部刻目、胴部2条沈線・板ナデ・風化/オサエ・板ナデ	10YR 5/2灰黄褐/10YR 5/2灰黄褐	石英・輝石	I-1(新)・2	
82	東側溝1	SK11B	弥生土器・甗	21.7	8.3	28.2	口縁部ヨコナデ、胴部5条沈線・ハケメ、底部ナデ/ナデ	2.5YR 5/4にぶい赤褐/2.5YR 5/6明赤褐	石英・輝石	I-3・4	
83	東側溝1	SK11B	弥生土器・壺				3条沈線・ハケメ/ナデ	7.5YR 7/3にぶい橙/7.5YR 7/3にぶい橙	石英・輝石	I-3・4か	黒斑
84	東側溝1	SK11B	弥生土器・壺	(17.8)			口縁部1条沈線のち刻目、口縁部ナデ・ハケメ、頸部5条沈線・ミガキ/口縁部オサエ・ミガキ・ハケメ、頸部板ナデ	7.5YR 7/4にぶい橙/7.5YR 7/4にぶい橙	石英・輝石	I-3・4	
85	南側溝1	SI01	弥生土器・壺				1条沈線・風化/ナデ	7.5YR 6/3にぶい褐/10YR 6/1褐灰	石英・輝石	I-1(新)~4	
86	南側溝1	SI01	弥生土器・壺				綾杉文/ナデ	7.5YR 6/4にぶい橙/7.5YR 6/4にぶい橙	石英・輝石	I-1(新)	
87	南側溝1	SI01(東)	弥生土器・甗				口縁部刻目、口縁部ナデ・ハケメ/ナデ	7.5YR 7/3にぶい橙/7.5YR 7/4にぶい橙	石英・輝石	I	
88	南側溝1	SI01(東)	弥生土器・壺				口縁部1条沈線一部刻目、口縁部ヨコナデ/ヨコナデ	7.5YR 7/4にぶい橙/10YR 7/3にぶい黄橙	石英・輝石	I-3	
89	南側溝1	SI01(東)	弥生土器・底部		7.5		風化/風化・ナデ	5YR 6/4にぶい橙/7.5YR 6/4にぶい橙	石英・輝石	弥生	
90	南側溝1	SI01	弥生土器・底部		(8.3)		風化/ミガキ・ナデ	10YR 7/3にぶい黄橙/2.5Y 7/2灰黄	石英・輝石	弥生	
91	南側溝2	SD59	弥生土器・壺?				4条沈線/ナデ	7.5YR 7/4にぶい橙/10YR 7/2にぶい黄橙	石英・輝石	I-3・4?	
92	南側溝1	SD101	弥生土器・壺				ハケメのちミガキ・6条沈線/風化・ミガキ	10YR 6/3にぶい黄橙/10YR 6/2灰黄褐	石英・輝石	I-3・4	
93	南側溝2	SD102上層No.11壁面	弥生土器・壺				綾杉文/ナデ	10YR 6/2灰黄褐/10YR 5/1褐灰	石英・輝石	I-1(新)	
94	南側溝2	SD102 No.11	弥生土器・壺				沈線・綾杉文・ナデ・ミガキ/ミガキ・ナデ・オサエ	7.5YR 5/4にぶい褐/5YR 6/4にぶい橙	雲母・石英	I-1(新)	95・96と同一個体?赤色顔料残存
95	南側溝2	SD102 No.11	弥生土器・壺				沈線・綾杉文・ナデ・ミガキ/ナデ・ミガキ	7.5YR 5/4にぶい褐/5YR 6/4にぶい橙	雲母・石英	I-1(新)	94・96と同一個体?
96	南側溝2	SD102 No.11	弥生土器・壺				沈線・綾杉文/ナデ・オサエ	7.5YR 5/4にぶい褐/5YR 6/4にぶい橙	雲母・石英	I-1(新)	94・95と同一個体?
97	南側溝1	SD102上層	弥生土器・壺	(20.2)			ハケメ・ナデ・ミガキ/ナデ・ミガキ	7.5YR 6/6橙/7.5YR 7/6橙	石英・長石・輝石	I	
98	南側溝1	SD102上面No.7	弥生土器・壺	(15.5)	8.7	31.9	口縁部ハケメのちナデ、頸部4~5条螺旋状沈線、胴部上半ハケメのちミガキ、下半剥離・ナデ/口縁部ナデ・ヨコハケメ、胴部ナデ	7.5YR 6/4にぶい橙/7.5YR 6/4にぶい橙	石英・輝石	I-2・3	内面接合痕
99	南側溝1	SD102上面No.5	弥生土器・壺		8.4		頸部3条沈線、胴部4条沈線・ナデ・ミガキ/ミガキ・ナデ・オサエ	5YR 6/6橙/5YR 6/6橙	石英・緑石片岩	I-1(新)・2	外面黒斑
100	南側溝1	SD102上面No.3下含む	弥生土器・壺				摩滅・ナデ?、頸部・肩部3条沈線/頸部ヨコナデ・肩部板ナデ・オサエ	10YR 6/4にぶい黄橙/2.5Y 6/1黄灰	石英・長石・輝石	I-1(新)・2	
101	南側溝1	SD102上面No.10下の下(No.13含む)	弥生土器・壺		6.6		摩滅・ミガキ、肩部3条沈線、底部ナデ/ナデ・オサエ	2.5Y 6/3にぶい黄/10YR 5/1褐灰	石英・輝石	I-1(新)・2	
102	南側溝2	SD102上層南壁	弥生土器・壺				頸部ヨコナデ・6条沈線・ハケメ、肩部ミガキ・7条沈線/頸部ヨコナデ・ミガキ、肩部ナデ	10YR 5/3にぶい黄褐/10YR 5/4にぶい黄褐	石英・長石・輝石・雲母	I-3・4	
103	南側溝2	SD102上層No.11壁面	弥生土器・壺		(7.6)		2条沈線・ミガキ・ナデ、下位ナデ/上半板ナデ、下半ミガキ	10YR 6/2灰黄褐/7.5YR 5/1褐灰	石英・長石・輝石・雲母	I-1(新)・2	
104	南側溝2	SD102 No.10	弥生土器・壺				ハケメのちミガキ・肩部3条沈線/ナデ・オサエ	10YR 7/2にぶい黄橙/10YR 8/2灰白	石英・角閃石	I-1(新)・2	
105	南側溝2	SD102砂層上層	弥生土器・壺	(15.3)			口縁部1条沈線のち刻目、口縁部ハケメのちナデ・ミガキ/ナデ・ミガキ	7.5YR 6/4にぶい橙/7.5YR 5/4にぶい褐	石英・角閃石・輝石	I-3	内面接合痕

表 2-4 土器観察表 (4)

No.	地点	遺構・層位	種類・器種	法量 (cm)			文様・調整 (外/内)	色調 (外/内)	胎土	時期	備考
				口径	底径	器高					
106	南側溝 2	SD102 No.10	弥生土器・壺				頸部1条沈線、肩部6条沈線・ミガキ・ナデ/ミガキ・ナデ	10YR 4/1 褐灰/10YR 5/2 灰黄褐	石英・輝石	I-1 (新)・2	朱付着
107	南側溝 2	SD102 No.5	弥生土器・壺				摩滅、頸部4条沈線・刻目/ナデ・ミガキ	5YR 6/6 橙/5YR 5/6 明赤褐	石英・輝石・雲母	I-3・4	
108	南側溝 1	SD102 上面 No.10 の下	弥生土器・壺				頸部ハケメ・5条沈線・2列刻目、胴部ハケメ・ミガキ、肩部4条沈線・1列刻目/頸部ナデ、胴部ハケメのちナデ・オサエ	7.5YR 6/4 におい橙 /2.5Y 4/1 黄灰	石英・輝石	I-3・4	
109	南側溝 2	SD102 No.11	弥生土器・壺				2条貼付刻目突帯・1条沈線・ハケメ/板ナデ	5YR 6/6 橙/5YR 6/6 橙	石英・輝石	I-3・4	97と同一個体?
110	南側溝 1	SD102 上層	弥生土器・壺				ハケメ/ハケメ・ナデ	7.5YR 6/4 におい橙 /10YR 5/4 におい黄褐	輝石	弥生	
111	南側溝 2	SD102 上層	弥生土器・壺				5条沈線間に竹管文・ミガキ・ナデ/ミガキ・ナデ	7.5YR 6/4 におい橙 /7.5YR 7/4 におい橙	石英・輝石	I-3・4	
112	南側溝 1	SD102 上層	弥生土器・壺				1条貼付突帯・ミガキ/ミガキ・ナデ	5YR 5/4 におい赤褐 /10YR 4/1 褐灰	石英・輝石	I-4	
113	南側溝 1	SD102 上層	弥生土器・壺				6条沈線・ナデ・ミガキ? /ナデ・オサエ	5YR 6/4 におい橙 /7.5YR 6/4 におい橙	石英・輝石	I-3・4	
114	南側溝 2	SD102 No.1	弥生土器・壺				ミガキ・2条貼付突帯に上下段同時刻目・ナデ/ミガキ・オサエ・ナデ	10YR 6/3 におい黄橙 /10YR 7/2 におい黄橙	石英・輝石	I-3・4	
115	南側溝 2	SD102 No.5	弥生土器・壺				頸部・肩部4条沈線/ミガキ・ナデ・オサエ	7.5YR 6/4 におい橙 /10YR 6/2 灰黄褐	石英・輝石	I-3・4	
116	南側溝 1	SD102 上層	弥生土器・壺				1条沈線・ハケメ・ナデ/ナデ	10YR 5/3 におい黄褐 /10YR 6/3 におい黄橙	石英・輝石	I-1 (新) ~ 4	
117	南側溝 2	SD102 砂層上層	弥生土器・壺				ナデ・2条貼付刻目突帯/ナデ・ミガキ	5YR 5/4 におい赤褐 /7.5YR 5/3 におい褐	石英・輝石	I-3・4	外面に朱付着?
118	南側溝 1	SD102 上面 No.11	弥生土器・壺		(5.8)		ミガキ・ナデ/ミガキ・剥離	7.5YR 5/2 灰褐 /10YR 5/2 灰黄褐	石英・輝石	I-1 ~ 3	
119	南側溝 1	SD102 上面 No.11	弥生土器・壺		6.0		剥離/板ナデ	10YR 7/2 におい黄橙 /5YR 7/6 橙	石英・輝石	I-1 ~ 3	
120	南側溝 2	SD102 上層	縄文土器・深鉢				口縁部刻目突帯・ナデ/条痕	7.5YR 5/4 におい褐 /5YR 5/4 におい赤褐	輝石	I-1 (古)?	
121	南側溝 1	SD102 上面 No.9	弥生土器・甗	18.5	7.9	20.0	口縁部粘土帯貼付、口縁部ハケメ、胴部ヨコナデ・ハケメ、剥離/口縁部ヨコナデ、胴部上半タテナデ、下半ヨコ板ナデ	10YR 6/2 灰黄褐 /7.5YR 6/3 におい褐	石英・長石・輝石		擬朝鮮系無文土器?
122	南側溝 1	SD102 上面 No.6	弥生土器・甗	19.4	8.4	20.0	口縁部刻目、胴部上位オサエのちヨコハケメ、中位ヨコ板ナデ、下位ヨコ板ナデ/口縁部ヨコハケメ、胴部上位オサエ	10YR 7/3 におい黄橙 /10YR 7/3 におい黄橙	輝石	I	外面黒斑
123	南側溝 2	SD102 No.7	弥生土器・甗	22.6	8.4	27.7	口縁部刻目、上半ハケメ、下半粗いハケメ/口縁部オサエのちハケメ、胴部上位オサエ、中下位	7.5YR 6/2 灰褐 /10YR 7/2 におい黄橙	石英・輝石	I	外面黒斑、内外面スス付着、ドーナツ底
124	南側溝 1	SD102 上面	弥生土器・甗	(21.4)			口縁部刻目、ハケメ・ナデ/ナデ・オサエ	10YR 5/2 灰黄褐 /10YR 6/2 灰黄褐	石英・輝石	I	
125	南側溝 1	SD102 上面 No.3	弥生土器・甗	(20.4)			口縁部刻目、ハケメ・ナデ/ナデ・オサエ	7.5YR 6/4 におい橙 /7.5YR 6/4 におい橙	石英・輝石	I	
126	南側溝 2	SD102 No.11・上層壁面	弥生土器・甗	(17.9)			口縁部刻目、口縁部ヨコナデ・板ナデ、胴部上半1条沈線・ハケメ、下半板ナデ/口縁部ヨコナデ、胴部上半板ナデ、下半ミガキ	10YR 6/2 灰黄褐 /10YR 6/3 におい黄橙	石英・輝石	I-1 (新) ~ 4	
127	南側溝 2	SD102 上層	弥生土器・甗	(20.4)			口縁部刻目、胴部2条沈線・ハケメ/口縁部ハケメ、胴部板ナデ	7.5YR 6/3 におい褐 /7.5YR 6/4 におい橙	石英・輝石	I-1 (新) ~ 4	
128	南側溝 2	SD102 上層	弥生土器・甗	(21.2)			口縁部刻目、胴部2条沈線・ハケメ・板ナデ/ナデ	10YR 6/3 におい黄橙 /7.5YR 6/4 におい橙	石英・長石・輝石	I-1 (新) ~ 4	
129	南側溝 2	SD102 No.5	弥生土器・甗	(22.6)			口縁部刻目、ナデ・ハケメ、胴部2条沈線/ナデ	7.5YR 6/3 におい褐 /5YR 6/4 におい橙	石英・輝石・雲母	I-1 (新) ~ 4	
130	南側溝 2	SD102 No.8	弥生土器・甗	26.9			口縁部刻目、胴部2条沈線・ナデ・ハケメ/ナデ	5YR 6/4 におい橙 /5YR 6/6 橙	石英・輝石	I-1 (新) ~ 4	
131	南側溝 1	SD102 上面 No.8	弥生土器・甗	23.4	7.8	23.8	口縁部刻目、口縁部ヨコナデ、胴部上半3条沈線・ハケメのち板ナデ、下半ナデのちミガキ、底部ケズリのちヨコナデ・底面ナデ/口縁部ヨコナデ、胴部ナデ、上位オサエ	10YR 5/4 におい黄褐 /10YR 6/4 におい黄橙	輝石・石英	I-1 (新) ~ 4	沈線は不規則な線、口縁部の歪み著しい
132	南側溝 2	SD102 上層南壁	弥生土器・甗		6.9		ハケメ、胴部上位3条沈線/上半ヨコナデ・ハケメ、下半板ナデ	10YR 6/2 灰黄褐 /10YR 6/3 におい黄橙	石英・輝石	I-1 (新) ~ 4	底部焼成後穿孔、口縁部欠損
133	南側溝 2	SD102 No.1	弥生土器・甗	(23.2)			口縁部刻目、口縁部ヨコナデ、胴部ハケメ・3条沈線/口縁部オサエ・ナデ、胴部ナデ	7.5YR 4/2 灰褐 /7.5YR 6/4 におい橙	石英・輝石	I-1 (新) ~ 4	
134	南側溝 1	SD102 上面 No.10	弥生土器・甗	(19.4)			口縁部刻目、口縁部ハケメのちナデ、胴部3条沈線・ハケメ/ナデ・オサエ	10YR 5/3 におい黄褐 /10YR 7/3 におい黄橙	石英・長石・輝石・雲母	I-1 (新) ~ 4	
135	南側溝 1	SD102 上面	弥生土器・甗	(21.4)			口縁部刻目、口縁部ハケメのちヨコナデ・オサエ、胴部3条沈線・ハケメ・ナデ/ナデ、口縁部工具痕	10YR 4/2 灰黄褐 /10YR 6/3 におい黄橙	石英・輝石・雲母	I-1 (新) ~ 4	
136	南側溝 2	SD102 上層	弥生土器・甗	23.7			口縁部刻目、口縁部ハケメのちヨコナデ、胴部3条沈線・ハケメ/ハケメのちナデ・オサエ	10YR 6/3 におい黄橙 /2.5Y 6/3 におい黄	石英・輝石	I-1 (新) ~ 4	

表 2-5 土器観察表 (5)

No.	地点	遺構・層位	種類・器種	法量 (cm)			文様・調整 (外/内)	色調 (外/内)	胎土	時期	備考
				口径	底径	器高					
137	南側溝 2	SD102上層南壁	弥生土器・甕	(20.0)			口縁端部刻目、口縁部ハケメのちヨコナデ、胴部3条沈線・ハケメ/ナデ	5YR 5/4にぶい赤褐 / 7.5YR 6/4にぶい橙	石英・長石・輝石	I-1 (新) ~ 4	
138	南側溝 2	SD102 No.11	弥生土器・甕	(26.3)			口縁端部刻目、胴部3条沈線・ハケメ・板ナデ/板ナデ	7.5YR 6/4にぶい橙 / 7.5YR 6/3にぶい褐	石英・輝石	I-1 (新) ~ 4	
139	南側溝 2	SD102 No.10	弥生土器・甕	(19.7)			口縁端部刻目、口縁部ナデ、胴部3条沈線・ハケメ/ナデ・オサエ	5YR 6/4にぶい橙 / 10YR 7/2にぶい黄橙	石英・輝石	I-1 (新) ~ 4	
140	南側溝 2	SD102上層南壁	弥生土器・甕	(19.0)			口縁端部刻目、口縁部ハケメのちヨコナデ、胴部3条沈線・ハケメ・ナデ・摩滅/ナデ	7.5YR 5/4にぶい褐 / 5YR 5/6明赤褐	石英・長石・輝石	I-1 (新) ~ 4	
141	南側溝 2	SD102上層	弥生土器・甕	(18.7)			口縁端部刻目、胴部3条沈線・ハケメのちナデ/ナデ	7.5YR 6/4にぶい橙 / 5YR 6/4にぶい橙	石英・長石・輝石	I-1 (新) ~ 4	
142	南側溝 2	SD102 No.10	弥生土器・甕	(16.5)			口縁端部刻目、口縁部ナデ、胴部3条沈線・板ナデ・ハケメ/ナデ	7.5YR 6/4にぶい橙 / 7.5YR 6/3にぶい褐	石英・輝石	I-1 (新) ~ 4	
143	南側溝 2	SD102上層南壁	弥生土器・甕	25.5	8.5	27.9	口縁端部刻目、胴部上半4条沈線・ハケメのちナデ、下半ハケメのちミガキ・ナデ/口縁部ヨコナデ、胴部ミガキのちナデ・上位オサエ	10YR 5/4にぶい黄褐 / 7.5YR 6/4にぶい橙	石英・輝石	I-2 ~ 4	
144	南側溝 2	SD102 No.10	弥生土器・甕	25.0	8.9	(29.0)	口縁端部刻目、口縁部オサエのちハケメ、胴部ハケメ・上位4条沈線、中位刻離/口縁部オサエのちヨコナデ、胴部上位オサエのちナデ、中位ナデのち粗いミガキ、下位ケズリ	10YR 6/3にぶい黄橙 / 10YR 6/3にぶい黄橙	石英・輝石	I-2 ~ 4	内外面スス付着
145	南側溝 1	SD102上面No.3	弥生土器・甕	(23.6)			口縁端部刻目、胴部4条沈線・ハケメ/ナデ・板ナデ	10YR 5/3にぶい黄褐 / 7.5YR 6/4にぶい橙	石英・輝石	I-2 ~ 4	
146	南側溝 2	SD102上層	弥生土器・甕	(20.5)			口縁端部刻目、口縁部ヨコナデ、胴部4条沈線・ハケメ・ナデ/ナデ	10YR 4/2灰黄褐 / 7.5YR 6/4にぶい橙	石英・長石・輝石・雲母	I-2 ~ 4	
147	南側溝 2	SD102 No.4	弥生土器・甕	24.2	9.1	23.9	口縁端部刻目、胴部上位4条沈線・ヨコナデ・ハケメ、中下位刻離/上位ヨコナデ、中下位板ナデ	10YR 6/2灰黄褐 / 10YR 7/2にぶい黄橙	石英・輝石	I-2 ~ 4	
148	南側溝 1	SD102上面No.12	弥生土器・甕	(16.4)			口縁端部刻目、ハケメ・ナデ・胴部4条沈線/ナデ	7.5YR 6/4にぶい橙 / 7.5YR 6/4にぶい橙	石英・長石・輝石・雲母	I-2 ~ 4	外面口縁部スス付着
149	南側溝 1	SD102上面No.3	弥生土器・甕	(31.0)			口縁端部刻目、口縁部ハケメのちナデ、胴部4条沈線・ハケメ/ナデ	7.5YR 7/4にぶい橙 / 10YR 7/4にぶい黄橙	石英	I-2 ~ 4	
150	南側溝 2	SD102 No.11	弥生土器・甕	32.1	12.0	41.6	口縁端部刻目、口縁部ハケメ・ヨコナデ、胴部4条沈線一部交差・ハケメのちミガキ、下半ハケメ・板ナデ/口縁・胴部上位板ナデ・粗いハケメ、上・中位ナデ、中・下位ヨコナデ、下位ナデ	10YR 6/2灰黄褐 / 10YR 4/1褐灰	石英・輝石	I-2 ~ 4	内面スス付着
151	南側溝 2	SD102 No.11	弥生土器・甕	(23.4)			口縁端部刻目、口縁部オサエ・板ナデ、胴部4条沈線・ハケメ・板ナデ/板ナデ・オサエ	10YR 6/2灰黄褐 / 10YR 7/4にぶい黄橙	石英・輝石	I-2 ~ 4	
152	南側溝 2	SD102 No.3	弥生土器・甕	(21.2)			口縁端部刻目、口縁部ハケメのちヨコナデ、胴部4条沈線・ハケメのちナデ/ナデ・板ナデ	10YR 4/1褐灰 / 7.5YR 5/4にぶい褐	石英・長石・輝石	I-2 ~ 4	
153	南側溝 2	SD102 No.10	弥生土器・甕				4条沈線・ハケメ・ナデ/ナデ・オサエ	7.5YR 6/4にぶい橙 / 10YR 6/3にぶい黄橙	石英・長石・輝石	I-2 ~ 4	
154	南側溝 1	SD102上層	弥生土器・甕				4条沈線・刻目・ハケメ/ナデ・ミガキ	7.5YR 6/3にぶい褐 / 7.5YR 5/4にぶい褐	石英・輝石	I-2 ~ 4	
155	南側溝 1	SD102上面No.1	弥生土器・甕	23.1	7.3	26.3	口縁端部刻目、口縁部ヨコナデ、胴部5条沈線・ハケメのち板ナデ・摩滅/ナデ・板ナデ	10YR 5/4にぶい黄褐 / 7.5YR 6/4にぶい橙	石英・輝石	I-2 ~ 4	
156	南側溝	SD102上層砂北壁	弥生土器・甕				3条沈線・刻目・ハケメ/ナデ	7.5YR 5/3にぶい褐 / 7.5YR 7/4にぶい橙	石英・長石・輝石・雲母	I-1 (新) ~ 4	
157	南側溝 2	SD102上層	弥生土器・甕	(25.2)			口縁部オサエ・ナデ、胴部2条沈線・ハケメ/ナデ・工具痕?	5YR 6/6橙 / 5YR 6/6橙	石英・輝石	I-1 (新) ~ 4	
158	南側溝 1	SD102上面No.4	弥生土器・鉢	(15.8)			口縁端部刻目、ナデ・ミガキ/ナデ・オサエ	10YR 5/3にぶい黄褐 / 10YR 5/3にぶい黄褐	石英・長石・輝石	I	
159	南側溝 2	SD102砂層上層	弥生土器・鉢	(38.0)			板ナデ/ナデ・ミガキ・オサエ	7.5YR 6/4にぶい橙 / 7.5YR 6/3にぶい褐	石英・長石・輝石	I-2 ~ 4	
160	南側溝 2	SD102 No.2	弥生土器・鉢	(56.2)			口縁部ヨコナデ、胴部ハケメのちナデ・ミガキ/ハケメのちナデ・ミガキ	5YR 6/4にぶい橙 / 10YR 7/3にぶい黄橙	石英・長石・輝石	I-2 ~ 4	
161	南側溝 2	SD102上層南壁	弥生土器・鉢	(29.5)			ハケメ/口縁部ハケメ、胴部ナデ・ミガキ	7.5YR 6/4にぶい橙 / 7.5YR 6/6橙	石英・長石・輝石	I-2 ~ 4	
162	南側溝 2	SD102上層No.6壁面	弥生土器・鉢				ハケメ/ナデ	7.5YR 7/2明褐灰 / 10YR 6/2灰黄褐	石英・輝石	I-1 ~ 2?	
163	南側溝 2	SD102の上層	弥生土器・鉢	(22.6)			粗いハケメ・ナデ/上半ナデ、下半ナデのちミガキヨコナデ・条痕?/ヨコナデ・ケズリ?、口縁部1条沈線	7.5YR 6/4にぶい橙 / 7.5YR 6/6橙	石英・長石・輝石・雲母	I-1 ~ 3?	
164	南側溝 2	SD102 No.11	縄文土器・浅鉢				ハケメ・ナデ、底面ナデ/オサエ・ナデ、底部オサエ	2.5Y 4/1黄灰 / 10YR 6/1褐灰	輝石	縄文晩期中葉?	
165	南側溝 2	SD102 No.5	弥生土器・底部		9.6		ハケメ・ナデ、底面ナデ/オサエ・ナデ、底部オサエ	10YR 6/4にぶい黄橙 / 10YR 6/3にぶい黄橙	石英・輝石	弥生	

表 2-6 土器観察表 (6)

No.	地点	遺構・層位	種類・器種	法量 (cm)			文様・調整 (外/内)	色調 (外/内)	胎土	時期	備考
				口径	底径	器高					
166	南側溝	SD102上半シルト層	弥生土器・底部		(8.8)		ハケメ、底面ナデ/ナデ	7.5YR 6/4にぶい橙 /7.5YR 6/2灰褐	石英・長石・輝石	弥生	甕
167	南側溝2	SD102 No.11・上層壁面	弥生土器・底部		(8.6)		ハケメ・ヨコナデ・ミガキ/風化	10YR 7/2にぶい黄橙 /10YR 7/3にぶい黄橙	石英・輝石	弥生	甕
168	南側溝2	SD102上層南壁	弥生土器・底部		(9.8)		ハケメ/ナデ・オサエ	5YR 5/4にぶい赤褐 /5YR 4/6赤褐	石英・輝石	弥生	甕
169	南側溝2	SD102 No.8	弥生土器・底部		6.8		ハケメ、底面ナデ/ナデ	5YR 7/4にぶい橙 /5YR 6/6橙	石英・輝石	弥生	甕
170	南側溝1	SD102上面No.3	弥生土器・底部		9.6		摩滅・ハケメ、底面ナデ/ナデ・ミガキ	5YR 6/6橙/10YR 5/2灰黄褐	石英・長石・輝石・雲母	弥生	甕
171	南側溝2	SD102 No.8	弥生土器・底部		8.7		ハケメ、底面ナデ/ナデ	5YR 6/4にぶい橙 /7.5YR 7/4にぶい橙	石英・輝石	弥生	甕
172	南側溝2	SD102 No.6	弥生土器・底部		9.2		ハケメのちナデ・ミガキ、底面板ナデ/板ナデ・オサエ	5YR 6/3にぶい橙 /7.5YR 6/2にぶい灰褐	石英・輝石	弥生	甕
173	南側溝2	SD102上層砂	弥生土器・底部		7.5		ハケメのちナデ・ミガキ、底面ナデ/ナデ・オサエ	2.5YR 5/6明赤褐 /2.5YR 5/6明赤褐	石英・長石・輝石	弥生	壺
174	南側溝2	SD102壁面No.6	弥生土器・底部		(11.2)		粗いミガキ・板ナデ、底面板ナデ/板ナデ	10YR 6/2灰黄褐 /10YR 4/1褐灰	石英・輝石・雲母	弥生	
175	南側溝2	SD102 No.1	弥生土器・底部		(13.8)		ナデ・ミガキ、底面ケズリ・板ナデ/ナデ・ミガキ	10YR 6/3にぶい黄橙 /10YR 5/1褐灰	石英・輝石	弥生	壺、底部外面種実圧痕?
176	南側溝2	SD102上層南壁	弥生土器・底部		10.6		板ナデのちミガキ、底面ナデ/ミガキ・板ナデ	7.5YR 6/4にぶい橙 /7.5YR 5/2灰褐	石英・長石・輝石	弥生	壺
177	南側溝1	SD102上面No.3	弥生土器・底部		7.6		板ナデ、底面ナデ/ナデ・オサエ	7.5YR 5/2灰褐 /7.5YR 6/4にぶい橙	石英・輝石	弥生	壺?
178	南側溝1	SD102上面No.8	弥生土器・底部		(7.8)		ナデ/ナデ	10YR 5/2灰黄褐 /10YR 5/3にぶい黄褐	石英・長石・輝石	弥生	
179	南側溝	SD102上半シルト層	弥生土器・底部		8.2		ナデ/ナデ	5YR 6/6橙/5YR 6/6橙 ・10YR 6/4にぶい黄橙	石英・長石・輝石	弥生	壺
180	南側溝2	SD102 No.5	弥生土器・底部		6.4		ハケメ、底面ナデ/ナデ	10YR 5/3にぶい黄褐 /10YR 5/3にぶい黄褐	石英・輝石	弥生	
181	南側溝1	SD102上面No.11	弥生土器・底部		6.2		ハケメ、底面ナデ/板ナデ・オサエ	7.5YR 6/4にぶい橙 /7.5YR 7/4にぶい橙	石英・輝石	弥生	甕
182	南側溝2	SD102 No.6	弥生土器・蓋	摘み径 6.8			剥離/ミガキ	5YR 6/6橙/5YR 7/6橙	石英・輝石	I-2	
183	南側溝	SD102上層北壁	弥生土器・蓋	摘み径 6.5			ハケメのちミガキ、摘み部ナデ/ナデ・ミガキ	10YR 7/2にぶい黄橙 /7.5YR 7/4にぶい橙	石英・長石・輝石・角閃石	I-2	
184	南側溝2	SD102上層砂	弥生土器・蓋		(24.0)		ハケメのちナデ・ミガキ/ハケメのちナデ・ミガキ	5YR 6/6橙/5YR 6/6橙	石英・長石・輝石	I-3・4?	
185	南側溝2	SD102中層	弥生土器・壺				2条貼付刻目突帯・1条沈線?、風化/風化	5YR 6/4にぶい橙 /5YR 6/6橙	石英・輝石・角閃石	I-3・4	外縁接合、71と同一個体?
186	南側溝2	SD102中層	弥生土器・壺				3条沈線・刻目・ハケメのちミガキ/板ナデ・ミガキ	7.5YR 6/4にぶい橙 /10YR 6/3にぶい黄橙	石英・輝石	I-1(新)~4	
187	南側溝2	SD102中層	弥生土器・壺				2条貼付刻目突帯・下地ハケメ・ナデ・ミガキ/ナデ・ミガキ	5YR 6/3にぶい橙 /7.5YR 4/1褐灰	石英・輝石・雲母	I-3・4	朱付着
188	南側溝2	SD102中・下層の砂層壁面	弥生土器・甕		19.8		口縁部粘土帯貼付、口縁部刻目、口縁部ハケメのちナデ、胴部3条沈線・ハケメのちミガキ/口縁部ナデ・ミガキ、胴部板ナデ	10YR 4/2灰黄褐 /7.5YR 5/2灰褐	石英・輝石	I-1(新)~4	外面スス付着、擬朝鮮系無文土器?
189	南側溝1	SD102(東)中層	弥生土器・甕		(23.4)		口縁部刻目、口縁部ハケメのちヨコナデ、胴部3条沈線・ハケメ/ナデ	5YR 5/4にぶい赤褐 /5YR 5/6明赤褐	石英・輝石	I-1(新)~4	
190	南側溝2	SD102中層	弥生土器・甕				口縁部刻目、ナデ、胴部2条沈線/ナデ	5YR 5/4にぶい赤褐 /5YR 6/4にぶい橙	石英・長石・輝石	I-1(新)~4	
191	南側溝2	SD102中層	弥生土器・甕		7.6		ハケメ/板ナデ	7.5YR 6/3にぶい褐 /7.5YR 6/4にぶい橙	石英・輝石	弥生	
192	南側溝1	SD102(東)中層	弥生土器・底部		8.4		ハケメ、底面ナデ/板ナデ	5YR 6/3にぶい橙 /7.5YR 7/3にぶい橙	石英	弥生	甕、底面穿孔
193	南側溝1	SD102(東)中層	弥生土器・底部		8.6		ハケメのちミガキ、底面板ナデ/板ナデ	7.5YR 6/4にぶい橙 /10YR 5/2灰黄褐	石英	弥生	壺、内面に漆?付着
194	南側溝2	SD102中層	弥生土器・底部		9.0		ハケメ・板ナデ/板ナデ	10YR 6/2灰黄褐 /10YR 6/3にぶい黄橙	石英・長石・輝石・角閃石・雲母	弥生	壺
195	南側溝2	SD102中層	弥生土器・底部		7.0		ハケメ/板ナデ	10YR 6/2灰黄褐 /10YR 7/3にぶい黄橙	石英・輝石	弥生	甕
196	南側溝2	SD102中層	弥生土器・蓋	摘み径 8.2			ハケメのちナデ・ミガキ/ナデ	10YR 6/2灰黄褐 /10YR 7/3にぶい黄橙	石英・輝石・角閃石	I-2?	
197	南側溝2	SD102 No.13最下層	弥生土器・壺		16.4	34.4	口頸部ハケメ、頸部6条沈線、胴部5条沈線・ミガキ・ハケメ、底部ハケメ・オサエ/口縁部ヨコミガキ、頸部オサエのちナデ、胴部上半オサエのち板ナデ、下半ヨコ板ナデ	7.5YR 4/2灰褐 /10YR 5/3にぶい黄褐	石英・輝石・雲母	I-3・4	
198	南側溝2	SD102最下層	弥生土器・底部		(8.8)		ナデ/ナデ・オサエ	7.5YR 6/3にぶい褐 /7.5YR 6/3にぶい褐	石英・輝石	弥生	
199	南側溝1	SD102上層	弥生土器・高杯				摩滅/摩滅	10YR 7/4にぶい黄橙 /10YR 5/1褐灰	石英・輝石	弥生	
200	南側溝2	SD102最下層	弥生土器・壺				3条削出突帯・ハケメのちナデ・ミガキ/ナデ・ミガキ・オサエ	7.5YR 7/4にぶい橙 /10YR 7/2にぶい黄橙	石英・長石・雲母	I-1(新)・2	
201	南側溝2	SD102最下層	弥生土器・壺				ハケメのちミガキ/ナデ・オサエ	10YR 5/2灰黄褐 /2.5Y 7/1灰白	石英・長石・角閃石・雲母	I	
202	南側溝2	SD102最下層	擬朝鮮系無文土器・甕	長 16.4・短14.1	7.5	13.1	口縁部粘土帯貼付一部剥離・ヨコナデ、胴部上半粗いハケメ、下半剥離/口縁部ナデ、胴部ナメ板ナデ、底部オサエ	10YR 4/1褐灰 /10YR 5/2灰黄褐	輝石・石英		内外面スス付着、底面リング状粘土
203	南側溝	SD102排土	弥生土器・壺				綾杉文・木葉文?・ナデ・ミガキ/ナデ・オサエ	5YR 6/6橙/5YR 6/4にぶい橙	石英・長石・輝石・雲母	I-1(新)・2	

表 2-7 土器観察表 (7)

No.	地点	遺構・層位	種類・器種	法量 (cm)			文様・調整 (外/内)	色調 (外/内)	胎土	時期	備考
				口径	底径	器高					
204	南側溝	SD102排土砂層	弥生土器・壺	(21.4)			口縁部1条沈線・5個1組刻目、口縁部ハケメ・風化、頸部2条沈線・2条貼付突帯・7~8個1組刻目・2条沈線/口縁部ナデ・剥離、頸部ミガキ	5YR 6/6橙/5YR 6/4にぶい橙	石英・輝石・雲母	I-3	内面口縁部貼付突帯が剥離?
205	南側溝1	SD102 No.12	弥生土器・壺	11.8	5.8	23.7	口縁部ヨコナデ、頸部5条沈線(削出突帯状)・ハケメ、胴部4条沈線(削出突帯状)・ミガキ・ハケメ/口縁部ヨコ板ナデ、肩部オサエ、胴部ナデ・ケズリハケメのちミガキ・ナデ	10YR 7/2にぶい黄橙/10YR 7/2にぶい黄橙	石英・長石・輝石	I-3・4	外面黒斑
206	南側溝1	SD102	弥生土器・壺	(18.0)			頸部5条沈線上に刻目/口縁部ナデ・ミガキ、胴部上位ハケメのちナデ	7.5YR 6/4にぶい橙/10YR 7/3にぶい黄橙	輝石	I-3・4	
207	南側溝	SD102排土黄色シルト層	弥生土器・壺	(21.2)			口縁部刻目、口縁部ハケメのちナデ、頸部3条沈線、胴部ナデ・ミガキ/口縁部ナデ・ミガキ、頸部ナデ・オサエ・ミガキ	7.5YR 6/3にぶい褐/10YR 5/3にぶい黄褐	石英・長石・輝石・雲母	I-1(新)~3	
208	南側溝	SD102排土黄色シルト層	弥生土器・壺				2条貼付刻目突帯・下地ハケメ・5条沈線・ハケメのちナデ/ナデ・オサエ・ミガキ	7.5YR 6/4にぶい橙/10YR 7/3にぶい黄橙	石英・長石・輝石・角閃石・雲母	I-3・4	
209	南側溝2	SD102 No.12	弥生土器・底部		(7.2)		ナデ・風化/ナデ・風化	2.5YR 6/6橙/5YR 6/6橙	石英・長石・角閃石	弥生	壺
210	南側溝	SD102排土	弥生土器・甗	(21.5)			口縁部一部刻目、口縁部ハケメのちナデ、胴部4条沈線・ハケメ/ナデ	7.5YR 6/4にぶい橙/10YR 5/3にぶい黄褐	石英・長石・輝石・雲母	I-2~4	
211	南側溝2	SD102 No.12	弥生土器・甗	(21.3)			口縁部刻目、口縁部ヨコナデ、胴部5条沈線・ハケメ/板ナデ	7.5YR 6/3にぶい褐/7.5YR 6/3にぶい褐	石英・輝石	I-2~4	
212	南側溝2	SD102 No.12	弥生土器・甗				口縁部刻目、口縁部ヨコナデ、胴部2条沈線/ヨコナデ	7.5YR 6/3にぶい褐/7.5YR 6/4にぶい橙	石英・輝石	I-1(新)~4	
213	南側溝1	SD102 No.10下の下(Na.13含む)	弥生土器・底部		9.1		ミガキ、底面ナデ/剥離・ハケメ	7.5Y 6/3にぶい褐/2.5Y 6/1黄灰	石英・輝石	弥生	
214	南側溝1	SD102 No.10下の下(Na.13含む)	弥生土器・底部		8.6		摩滅・ハケメ/ナデ	10YR 5/3にぶい黄褐/10YR 6/4にぶい黄橙	石英・輝石	弥生	
215	南側溝2	SD102 No.12	弥生土器・底部		10.7		ハケメ・板ナデ/板ナデ	10YR 6/2灰黄褐/10YR 5/1褐灰	石英・輝石	弥生	壺
216	南側溝2	SD102 No.12	弥生土器・底部		6.3		上半ミガキ・ナデ、下半ハケメ/板ナデ	10YR 7/2にぶい黄橙/10YR 7/2にぶい黄橙	石英・輝石	弥生	壺
217	南側溝1	SD102	弥生土器・底部		6.3		ハケメ、底面ナデ/ナデ・板ナデ	5YR 5/2灰褐/7.5YR 5/2灰褐	石英	弥生	甗、内面接合痕
218	南側溝2	SD103 No.2	弥生土器・壺				肩部3条沈線、ハケメのちミガキ・ナデ/ナデ・ミガキ	10YR 6/4にぶい黄橙/2.5Y 6/2灰黄	石英・長石・輝石・角閃石	I-1(新)・2	
219	南側溝2	SD103 No.3	弥生土器・壺				風化・ハケメ・ナデ・ミガキ、肩部8条沈線/ナデ・オサエ	5YR 7/6橙/10YR 8/3浅黄橙	石英・長石・輝石・角閃石	I-1(新)・2?	
220	南側溝1	SD103	弥生土器・甗	(20.7)			口縁部刻目、オサエ・ナデ・ハケメ、胴部4条沈線/ナデ	7.5YR 5/3にぶい褐/7.5YR 7/4にぶい橙	石英・長石・輝石・角閃石・雲母	I-2~4	
221	南側溝2	SD103	縄文土器・深鉢				口縁部刻目突帯文、ナデ/ナデ	10YR 6/3にぶい黄橙/7.5YR 6/3にぶい褐	輝石	I-1(古)	
222	南側溝2	SD103下層粘土	弥生土器・甗				口縁部刻目・ナデ/ナデ	5YR 6/4にぶい橙/5YR 6/4にぶい橙	石英・長石・輝石・雲母	I	
223	南側溝2	SD103	弥生土器・壺				ハケメのちナデ・ミガキ、肩部6条沈線/ナデ・オサエ	7.5YR 6/4にぶい橙/7.5YR 5/4にぶい褐	石英・長石・輝石・雲母	I-1(新)・2?	
224	南側溝2	SD103 No.1	弥生土器・底部		8.5		ハケメ・ナデ、底面ナデ/ナデ・ミガキ	2.5YR 6/6橙/7.5YR 7/4にぶい橙	石英・輝石・角閃石・雲母	弥生	壺
225	南側溝2	SD103	弥生土器・甗	(23.2)			口縁部刻目、ハケメ、胴部4条沈線/ナデ・オサエ	7.5YR 5/3にぶい褐/10YR 6/3にぶい黄橙	石英・長石・輝石・雲母	I-2~4	
226	南側溝2	SD103 No.6	弥生土器・甗	(19.6)			口縁部刻目、ハケメ・ナデ、胴部4条沈線/ナデ・オサエ	7.5YR 5/4にぶい褐/7.5YR 6/4にぶい橙	石英・長石・輝石・角閃石・雲母	I-2~4	
227	南側溝2	SD103	弥生土器・甗	(24.0)			口縁部刻目、ハケメ・ナデ、胴部5条沈線・刻目/口縁部ハケメ、胴部ナデ・オサエ	7.5YR 6/4にぶい橙/7.5YR 6/4にぶい橙	石英・長石・輝石・雲母	I-2~4	
228	南側溝2	SD103 No.1	弥生土器・甗	(28.4)			口縁部刻目、胴部6条沈線・風化/口縁部ハケメ、胴部ナデ・オサエ	7.5YR 7/4にぶい橙/7.5YR 5/2灰褐	石英・長石・角閃石・雲母	I-2~4	内面スス付着
229	南側溝1	SD103 No.2	弥生土器・底部		7.9		ハケメ・ナデ、底面ナデ/ナデ・ミガキ・オサエ	7.5YR 6/4にぶい橙/10YR 7/4にぶい黄橙	石英・輝石・角閃石・雲母	弥生	
230	南側溝2	SD103	弥生土器・鉢	(10.0)	4.4	6.1	ナデ・板ナデ?/ナデ・オサエ	5YR 7/4にぶい橙/7.5YR 6/4にぶい橙	石英・輝石・雲母	弥生	
231	南側溝1	SD103 No.1	弥生土器・甗	(25.5)			口縁部刻目、ハケメ・ナデ/ナデ・オサエ	5YR 5/4にぶい赤褐/7.5YR 6/3にぶい褐	石英・輝石・角閃石・雲母	I	
232	南側溝2	SD103 No.1	弥生土器・鉢	(25.5)			ハケメ・ナデ/ナデ・オサエ	7.5YR 7/6橙/2.5Y 6/2灰黄	石英・長石・輝石・雲母	弥生	外面口縁部一部スス付着
233	南側溝2	SD103	弥生土器・鉢	(37.8)			ハケメ・ナデ・オサエ/ハケメ・ナデ・オサエ	7.5YR 6/4にぶい橙/7.5YR 6/4にぶい橙	石英・長石・輝石・角閃石・雲母	I	
234	南側溝1	SD104	弥生土器・壺				7条沈線・風化・ハケメ/オサエ・ナデ	10YR 6/2灰黄褐/5YR 6/6橙	石英・輝石	I-3・4	
235	南側溝1	SD104	弥生土器・底部		(6.9)		ミガキ・ハケメ・板ナデ/板ナデ	7.5YR 6/3にぶい褐/7.5YR 6/4にぶい橙	石英・輝石	弥生	

表2-8 土器観察表（8）

No.	地点	遺構・層位	種類・器種	法量 (cm)			文様・調整 (外/内)	色調 (外/内)	胎土	時期	備考
				口径	底径	器高					
236	南側溝1	SD105	弥生土器・底部		(7.8)		風化・ハケメ/板ナデ	10YR 7/2にぶい黄橙 / 10YR 7/2にぶい黄橙	石英・輝石	弥生	
237	南側溝1	SD106上層	弥生土器・甕				3条沈線・ハケメ/板ナデ	7.5YR 7/4にぶい橙 / 7.5YR 7/3にぶい橙	石英・輝石	I-1 (新) ~ 4	
238	南側溝2	SD108	弥生土器・壺				ハケメのちナデ・5条沈線 / ナデ	5YR 6/4にぶい橙 / 5YR 6/6橙	雲母	I-3・4	
239	南側溝2	SD110	弥生土器・甕か壺				3条沈線・ナデ/ナデ・ミガキ	7.5YR 6/4にぶい橙 / 7.5YR 7/4にぶい橙	長石	I-1 (新) ~ 4	
240	南側溝2	SD108	弥生土器・底部		(12.4)		ナデ/ナデ	5YR 6/6橙 / 7.5YR 6/4にぶい橙	石英・長石・輝石・雲母	弥生	
241	南側溝1	SD109上層砂中	弥生土器・甕?				4条沈線・ハケメ/ナデ・オサエ	7.5YR 5/3にぶい褐 / 7.5YR 5/3にぶい褐	石英・輝石	I-2 ~ 4?	
242	南側溝2	SD113	弥生土器・底部		(8.5)		ハケメ、底面ナデ/摩滅	7.5YR 5/4にぶい褐 / 7.5YR 5/6明褐	石英・長石・輝石・雲母	弥生	
243	南側溝2	SD114	弥生土器・壺?		(10.8)		ナデ/ナデ	10YR 6/2灰黄褐 / 10YR 7/3にぶい黄橙	長石・輝石・雲母	弥生	
244	南側溝2	SD11	須恵器・壺				ナデ/ナデ・オサエ	5Y 6/1灰 / 5Y 5/1灰	石英・長石	古代?	
245	南側溝1	SD114	弥生土器・底部		(8.0)		ハケメ・ミガキ、底面ナデ/ナデ	10YR 7/3にぶい黄橙 / 10YR 7/2にぶい黄橙	石英・輝石	弥生	
246	南側溝2	SD114	弥生土器・底部		(7.5)		板ナデ、底部ナデ/ナデ・オサエ	10YR 7/2にぶい黄橙 / 2.5Y 7/2灰黄	長石・輝石・角閃石	弥生	
247	南側溝2	SD114	土師器・坏?				ナデ/ナデ	7.5YR 7/4にぶい橙 / 7.5YR 2/1黒	雲母	古代?	
248	南側溝3	SD302	弥生土器・底部		(7.8)		ナデ/ナデ	7.5YR 6/4にぶい橙 / 7.5YR 6/3にぶい褐	石英・輝石	弥生	
249	南側溝3	SD302	土師器・小皿?		(6.2)		ナデ/ナデ	5YR 6/6橙 / 5YR 6/6橙	雲母	中世?	
250	南側溝1	SD107粘土	弥生土器・壺				ミガキ一部ハケメ・ナデ・重弧文/板ナデ	10YR 4/2灰黄褐 / 10YR 5/3にぶい黄褐	石英・輝石	I-1 (新)・2	
251	南側溝1	SD107南壁	弥生土器・壺		(9.5)		ミガキ・風化、肩部5条沈線・10個前後1組刻目/オサエ・ナデ・風化	5YR 6/6橙 / 2.5Y 5/2暗灰黄	石英・輝石	I-1 (新)・2	
252	南側溝1	SD107土器群No.	弥生土器・壺	8.8	5.9	25.9	口縁部ナデ、頸部ハケメ・羽状列点文、胴部ハケメ・ナデのち中位ヨコミガキ、下位タテミガキ、底面ナデ/口頸部ナデ、胴部上半ハケメ・ナデ、下半板ナデ・ケズリ	7.5YR 6/3にぶい褐 / 7.5YR 6/2灰褐	石英・輝石	III-3	
253	南側溝1	SD107最下層	弥生土器・甕				口縁部刻目、口縁部ヨコナデ、胴部3条沈線・ハケメ/ナデ	10YR 4/2灰黄褐 / 10YR 6/3にぶい黄橙	石英・輝石	I-1 (新) ~ 4	
254	南側溝1	SD107粘土	弥生土器・甕				口縁部刻目、口縁部板ナデ、胴部4条沈線・ヨコハケメ/口縁部ハケメ、胴部板ナデ	7.5YR 6/3にぶい褐 / 10YR 4/2灰黄褐	石英・輝石	I-2 ~ 4	
255	南側溝1	SD107 No.1	弥生土器・甕				ハケメ/板ナデ	10YR 5/1褐灰 / 10YR 5/2灰黄褐	石英・輝石	弥生	
256	南側溝1	SD107下層粘土	弥生土器・底部		8.6		ハケメ・ナデ/ナデ	10YR 6/2灰黄褐 / 10YR 5/2灰黄褐	石英・輝石	弥生	
257	南側溝1	SD107 No.5	弥生土器・底部		7.5		風化・板ナデ/風化	10YR 6/3にぶい黄橙 / 7.5YR 6/3にぶい褐	石英・輝石	弥生	底面穿孔
258	南側溝1	SD107粘土	弥生土器・底部		8.4		ハケメ・ナデ/ナデ	10YR 5/3にぶい黄褐 / 10YR 6/2灰黄褐	石英・輝石	弥生	
259	南側溝3	SD301	弥生土器・甕		(13.0)		摩滅・口縁部刻目、口縁部ハケメ、胴部3条沈線・刺突文/ナデ	5YR 6/8橙 / 5YR 6/8橙	石英	I-4	
260	南側溝3	SD301上層黒褐色シルト層	弥生土器・鉢				ハケメ・ナデ/ハケメ・ナデ	7.5YR 6/4にぶい橙 / 10YR 7/3にぶい黄橙	石英・輝石	弥生	
261	南側溝3	SD301	弥生土器・鉢		(18.8)		ナデ/ナデ・剥離	7.5YR 8/4浅黄橙 / 7.5YR 8/4浅黄橙	石英・輝石	I-2 ~ 4?	
262	南側溝3	SD301上層黒褐色シルト層	弥生土器・鉢				ハケメ・ナデ/ナデ	7.5YR 7/3にぶい橙 / 5YR 6/4にぶい橙	石英・輝石	弥生	
263	南側溝3	SD301	弥生土器・鉢		(19.4)		ハケメ・ナデ/ナデ・ミガキ	5YR 6/4にぶい橙 / 5YR 6/3にぶい橙	石英・輝石	弥生	
264	南側溝1	SK101	弥生土器・底部				風化・ハケメ/風化・板ナデ	10YR 7/3にぶい黄橙 / 5YR 5/4にぶい赤褐	石英・輝石	弥生	
265	南側溝1	SK107黒褐色土	弥生土器・甕				口縁部刻目、口縁部ハケメ/ヨコナデ	7.5YR 6/4にぶい橙 / 7.5YR 6/4にぶい橙	石英・輝石	I	
266	南側溝1	SK107	弥生土器・甕		(17.6)		口縁部ヨコナデ、胴部ハケメ・ナデ/口縁部ヨコナデ・ハケメ、胴部ハケメ	7.5YR 6/3にぶい褐 / 7.5YR 7/3にぶい橙	石英	V・VI	
267	南側溝1	SK107	弥生土器・底部		(6.2)		ミガキ・ヨコナデ、底面ナデ/板ナデ・ケズリ	10YR 7/3にぶい黄橙 / 7.5YR 7/2明褐灰	石英	弥生	
268	南側溝1	SK107	須恵器・胴部				タタキ/タタキ	N 6/ 灰 / N 6/ 灰	長石	古墳~古代?	
269	南側溝1	SK108砂層上層	弥生土器・壺				ハケメ・6条沈線に1列刻目/板ナデ	5YR 6/4にぶい橙 / 5YR 5/4にぶい赤褐	石英・輝石	I?	
270	南側溝1	SK109	弥生土器・壺				3条沈線・風化・ミガキ? / 風化・ナデ	7.5YR 7/3にぶい橙 / 10YR 7/3にぶい黄橙	石英・輝石	I-1 (新)・2?	
271	南側溝1	SK109	弥生土器・壺				10条沈線・2列刺突文・ナデ? / ナデ・剥離	5YR 7/6橙 / 5YR 6/4にぶい橙	石英・輝石	I-3	
272	南側溝1	SK108砂層上層	弥生土器・甕		(24.5)		口縁部刻目、口縁部ハケメのちヨコナデ、胴部4条沈線・ハケメ/口縁部ヨコナデ、胴部ナデ	7.5YR 6/3にぶい褐 / 5YR 6/6橙	石英・輝石	I-2 ~ 4	
273	南側溝1	SK109	弥生土器・底部				ハケメ・ナデ/剥離	7.5YR 5/2灰褐 / 7.5YR 6/3にぶい褐	石英・輝石	弥生	

表 2-9 土器観察表 (9)

No.	地点	遺構・層位	種類・器種	法量 (cm)			文様・調整 (外/内)	色調 (外/内)	胎土	時期	備考
				口径	底径	器高					
274	南側溝1	SK110	弥生土器・壺				6条沈線・ハケメ/風化	5YR 6/6橙/7.5YR 6/4にぶい橙	石英・輝石	I-3・4?	
275	南側溝1	SK110	弥生土器・甕				口縁端部刻目、風化/風化	5YR 6/4にぶい橙/7.5YR 6/4にぶい橙	石英・輝石	I	
276	南側溝2	SK113	弥生土器・壺				ナデ・3条貼付刻目突帯/ナデ・ミガキ・オサエ	2.5YR 5/6明赤褐/5YR 6/6橙	石英・輝石	I-3・4	
277	南側溝2	SK113	弥生土器・壺				ナデ・3条貼付突帯、ナデ	5YR 6/6橙/2.5YR 5/8明赤褐	石英・輝石	I-4	
278	南側溝2	SK113北壁	弥生土器・甕				ハケメ/ナデ・ハケメ	7.5YR 5/3にぶい褐/7.5YR 6/6橙	石英	I	
279	南側溝2	SK113	弥生土器・甕	(22.0)			口縁端部刻目、風化・ナデ・ハケメ/ナデ	5YR 6/8橙/7.5YR 6/6橙	石英・輝石	I	
280	南側溝2	SK113	弥生土器・甕				ナデ/ナデ	5YR 6/6橙/7.5YR 6/6橙	石英・輝石	I-3・4	
281	南側溝2	SK113	弥生土器・甕				口縁端部刻目、胴部4条沈線・ナデ/ナデ	7.5YR 7/4にぶい橙/7.5YR 7/4にぶい橙	石英・輝石	I-3・4	
282	南側溝2	SK113北壁	弥生土器・底部	(4.8)			ナデ・剥離/ナデ・オサエ・工具痕	10YR 6/3にぶい黄橙/10YR 5/3にぶい黄褐	石英・輝石	弥生	
283	南側溝2	SK113	弥生土器・底部		7.0		ハケメ、底面ナデ/オサエ・ナデ	2.5YR 5/6明赤褐・5YR 6/4にぶい橙/7.5YR 6/6橙	石英・輝石	弥生	
284	南側溝2	SK113北壁	弥生土器・底部	(12.2)			ハケメ、底面ナデ/ナデ・工具痕?	7.5YR 6/6橙/5YR 5/8明赤褐	石英	弥生	
285	南側溝2	SK113北壁	弥生土器・鉢	(14.9)			ナデ/ナデ・オサエ	5YR 6/6橙/5YR 6/6橙	石英・輝石	弥生	
286	南側溝1	SK103 No.1	弥生土器・壺	14.7	8.5	23.5	口縁端部1条沈線・刻目・ナデ・ミガキ、頸部7条沈線、肩部8条沈線/口縁部ヨコナデ、胴部ナデ・オサエ	10YR 7/3にぶい黄橙/7.5YR 7/3にぶい橙	石英・長石	I-3・4	
287	南側溝1	SD102上面No.2	弥生土器・壺	(17.4)			口縁端部浅い沈線、摩滅・ナデ・ミガキ、頸部5条沈線/口縁部ミガキ・ナデ・オサエ、頸・肩部ナデ・オサエ	5YR 5/4にぶい赤褐/2.5Y 6/2灰黄	石英・輝石	I-3・4	
288	南側溝1	SD102上面No.2の下	弥生土器・壺		4.8		ミガキ・ナデ/ナデ・オサエ	7.5YR 6/4にぶい橙/10YR 7/4にぶい黄橙	石英・輝石	I	
289	南側溝1	SK103 No.2	弥生土器・壺		6.6		ハケメのちミガキ/板ナデ	10YR 7/2にぶい黄橙/10YR 7/3にぶい黄橙	石英・輝石	I-3・4?	
290	南側溝1	SK103 (SD102上面No.2)	弥生土器・甕	(19.8)	(7.6)	(20.0)	口縁端部刻目、口縁部ヨコナデ、胴部4条沈線・ナデ・ミガキ、底部ナデ/ナデ	10YR 5/3にぶい黄褐/10YR 6/3にぶい黄橙	石英・輝石	I-2~4	
291	南側溝1	SK103 No.3	弥生土器・甕	(18.5)			口縁端部刻目、口縁部ヨコナデ、胴部板ナデ・ハケメ/口縁部オサエ・ハケメ、胴部板ナデ	10YR 7/3にぶい黄橙/7.5YR 7/3にぶい橙	石英・輝石	I	
292	南側溝1	SK103 No.3	弥生土器・底部		7.2		剥離・ハケメ/風化・ナデ	5YR 6/3にぶい橙/10YR 7/3にぶい黄橙	石英・輝石	弥生	
293	南側溝1	SK103 (SD102上面No.2)	弥生土器・甕	(28.0)			ナデ・ハケメ/ナデ・オサエ	2.5YR 5/6明赤褐/2.5YR 5/8明赤褐	石英・輝石	I-4	
294	南側溝1	SK103 No.2	弥生土器・甕	(47.6)			口縁部ナデ・ハケメ・ミガキ、胴部3条沈線・風化/ナデ・ミガキ	10YR 6/2灰黄褐/10YR 5/1褐灰	石英・輝石	I-1(新)~4	大型品
295	南側溝1	SK105 No.3	弥生土器・甕	(12.9)			板ナデ・ハケメ/風化	10YR 6/2灰黄褐/10YR 7/3にぶい黄橙	石英・輝石	V・VI	
296	南側溝1	SK105 No.3	弥生土器・鉢				口縁部ヨコナデ、胴部ミガキ/口縁部ナデ、胴部剥離	10YR 5/1褐灰/10YR 6/1褐灰	石英・輝石	V・VI	
297	南側溝1	SK105 No.3	弥生土器・甕	(16.0)			口縁部ヨコナデ、胴部ハケメ/風化	10YR 6/3にぶい黄橙/10YR 6/3にぶい黄橙	石英・輝石	V・VI	
298	南側溝1	SK105 No.2	弥生土器・甕		(6.2)		ハケメ、板ナデ/剥離・風化・板ナデ	10YR 7/3にぶい黄橙/10YR 5/1褐灰	石英・輝石	弥生	
299	南側溝1	SK105 No.3	弥生土器・甕		5.0		摩滅・ハケメ・板ナデ、底面ケズリ/ケズリ・ナデ	7.5YR 5/3にぶい褐/10YR 6/3にぶい黄橙	輝石	弥生	
300	南側溝1	SK105 No.3	弥生土器・鉢	(33.8)			口縁部ヨコナデ、胴部ナデ・ハケメ・ミガキ/口縁部ヨコナデ、胴部風化・剥離	7.5YR 6/3にぶい褐/7.5YR 6/3にぶい褐	石英・輝石	V・VI	片口? 304と同一個体?
301	南側溝1	SK105 No.1	弥生土器・甕		5.2		風化・板ナデ・ハケメ?/風化・ハケメ?	10YR 6/2灰黄褐/10YR 6/3にぶい黄橙	石英・輝石	弥生	
302	南側溝1	SK105 No.3	弥生土器・鉢か高杯	(22.1)			ナデ・ミガキ/ナデ・ミガキ	10YR 5/2灰黄褐/10YR 5/2灰黄褐	輝石	V・VI	
303	南側溝1	SK105 No.3	弥生土器・高杯	(26.5)	18.0	17.2	杯部ナデのちミガキ・風化、脚部ミガキ、脚端部1条擬凹線/杯部ナデのちミガキ・ハケメ、脚部板ナデ	10YR 6/2灰黄褐/10YR 6/3にぶい黄橙	石英・輝石	V-2~4	脚部透かし孔4ヶ所(高さ一定ではない)
304	南側溝1	SK105 No.3	弥生土器・底部	(4.5)			ナデ・ミガキ・ハケメ/剥離・ナデ?	10YR 6/2灰黄褐/10YR 6/1褐灰	石英・輝石	弥生	300と同一個体?
305	南側溝1	SK105 No.3	弥生土器・鉢	10.3	2.9	5.8	ナデ・ミガキ/ナデ・ミガキ	10YR 6/2灰黄褐/10YR 6/2灰黄褐	石英・輝石	V-2~4	
306	南側溝1	SK106 No.5	弥生土器・甕	(18.0)			口縁端部刻目、口縁部ヨコナデ、胴部3条沈線・ハケメ・ナデ/板ナデ	7.5YR 4/1褐灰/7.5YR 5/3にぶい褐	石英	I-1(新)~4	
307	南側溝1	SK106 No.1	弥生土器・甕	21.5			口縁部ヨコナデ、胴部3条沈線・ハケメ/板ナデ一部オサエ	10YR 6/3にぶい黄橙/7.5YR 6/3にぶい褐	石英・輝石	I-3・4	
308	南側溝1	SK106 No.5	弥生土器・甕	(22.6)			口縁端部刻目、口縁部ヨコナデ、胴部6条沈線・ハケメ・ナデ/口縁部ヨコナデ、胴部板ナデ・風化	7.5YR 6/3にぶい褐/7.5YR 6/4にぶい橙	石英・輝石	I-2~4	
309	南側溝1	SK106 No.1	弥生土器・甕	(17.8)	6.5	23.0	口縁下部部に刻目、胴部ハケメ・ナデ/ナデ・風化	7.5YR 6/3にぶい褐/5YR 6/6橙	石英・輝石	I-3・4	

表2-10 土器観察表 (10)

No.	地点	遺構・層位	種類・器種	法量 (cm)			文様・調整 (外/内)	色調 (外/内)	胎土	時期	備考
				口径	底径	器高					
310	南側溝1	SK106 No.2	弥生土器・胴部				ハケメ・板ナデ・風化/板ナデ	2.5YR 5/6明赤褐/10YR 6/3にぶい黄橙	石英・輝石	弥生	内面にコゲ
311	南側溝1	SK106 No.4	弥生土器・甕	(17.6)	6.3	17.5	波状口縁、胴部3列竹管文間に3条沈線・ハケメ/風化・板ナデ	7.5YR 6/3にぶい褐/7.5YR 5/2灰褐	石英・輝石	I-3	
312	南側溝1	SK106 No.1	弥生土器・甕	(30.8)			口縁部刻目、口縁部ヨコナデ、胴部5条沈線・ハケメ/口縁部ヨコナデ、胴部ナデ・板ナデ	10YR 6/3にぶい黄橙/10YR 7/3にぶい黄橙	石英・輝石	I-2~4	
313	南側溝1	SK106(東)	弥生土器・壺				ハケメ・ナデ・ミガキ・3条貼付刻目突帯/板ナデ・オサエ・ミガキ	7.5YR 5/4にぶい橙/2.5Y 4/3オリブ褐	石英	I-3・4	
314	南側溝1	SK106 No.1	弥生土器・壺				ハケメ・ナデ・5条貼付刻目突帯/オサエ	5YR 6/6橙/2.5Y 6/3にぶい黄	石英・輝石	I-3・4	
315	南側溝1	SK106 No.2	弥生土器・壺				上半タテ・下半ヨコハケメ・ナデ・3条貼付突帯/オサエ・ナデ、下位ケズリ	7.5YR 5/6明褐/10YR 6/3にぶい黄橙	石英	I-4	316と同一個体
316	南側溝1	SK106 No.2	弥生土器・底部		8.8		ハケメ・ケズリ・ミガキ・ナデ/オサエ・ナデ	7.5YR 5/6明褐/10YR 6/3にぶい黄橙	石英	弥生	315と同一個体
317	南側溝1	SK106 No.1	弥生土器・壺		11.2		6条貼付刻目突帯・ハケメ/ナデ	10YR 6/3にぶい黄橙/2.5Y 6/3にぶい黄	石英・輝石	I-3・4	
318	南側溝1	SK106 No.4	弥生土器・壺				7条貼付突帯に一部刻目・浮文・ハケメ/ハケメ・ナデ	5YR 6/6橙/5YR 6/6橙	石英	I-3・4	
319	南側溝1	SK106 No.2	弥生土器・壺				ハケメ・ナデ・ミガキ・3条貼付刻目突帯/オサエ・板ナデ	5YR 5/4にぶい赤褐/2.5Y 7/4浅黄	石英	I-3・4	突帯付近に赤色顔料付着?
320	南側溝1	SK106(西)	弥生土器・壺		(6.8)		ハケメ、頸部・胴部2条貼付突帯・下地2条沈線・ハケメ/口縁部ハケメ、胴部板ナデ・オサエ	7.5YR 6/3にぶい褐/7.5YR 6/4にぶい橙	石英・輝石	I-4	
321	南側溝1	SK106 No.1	弥生土器・壺				上半ハケメのちミガキ・ナデ、下半10条沈線・ミガキ・ナデ/板ナデ	10YR 5/3にぶい黄褐/7.5YR 6/4にぶい橙	石英・輝石	I-3・4	
322	南側溝1	SK106 No.1	弥生土器・底部		(10.6)		ハケメ・ミガキ・ナデ/板ナデ	7.5YR 6/6橙/10YR 6/3にぶい黄橙	石英	弥生	
323	南側溝1	SK106床直上	弥生土器・底部		8.4		ミガキ・ハケメ、底面ミガキ/ミガキ・ハケメ	10YR 6/4にぶい黄橙/7.5YR 6/4にぶい橙	石英	弥生	壺
324	南側溝1	SK106(西)	弥生土器・壺				3条貼付刻目突帯・ハケメ・ナデ/オサエ・ナデ	7.5YR 5/4にぶい褐/2.5Y 6/3にぶい黄	石英	I-3・4	
325	南側溝1	SK106(東)	弥生土器・底部		8.8		ハケメ・ミガキ・ナデ/オサエ・ナデ	7.5YR 5/4にぶい褐/10YR 7/4にぶい橙	石英	弥生	壺
326	南側溝1	SK106 No.4	弥生土器・底部		8.8		ハケメ/ナデ・オサエ	7.5YR 7/6橙/10YR 6/4にぶい黄橙	石英	弥生	甕
327	南側溝1	SK106(東)	弥生土器・底部		(8.2)		ハケメ・板ナデ/オサエ・板ナデ	5YR 6/6橙/10YR 6/3にぶい黄橙	石英	弥生	
328	南側溝1	SK106 No.1	弥生土器・底部		(8.4)		ハケメ・ナデ、底面ミガキ/オサエ	7.5YR 6/6橙/10YR 6/3にぶい黄橙	石英	弥生	
329	南側溝1	SK106 No.5	弥生土器・底部		(7.8)		ハケメ・ナデ/オサエ・ナデ	5YR 5/6明赤褐/5YR 6/8橙	石英	弥生	
330	南側溝1	SK106 No.4	弥生土器・底部		(8.1)		板ナデ、底面オサエ/オサエ・板ナデ	5YR 6/6橙/10YR 6/3にぶい黄橙	石英	弥生	
331	南側溝1	SK106(東)	弥生土器・壺				ナデ/オサエ・板ナデ	5YR 6/6橙/7.5YR 6/6橙	石英	弥生	
332	南側溝1	SK106 No.1	弥生土器・甕	(22.2)			口縁部ナデ、胴部ハケメ/上半オサエ・ハケメ、下半ナデ・オサエ	10YR 6/3にぶい黄橙/10YR 6/4にぶい黄橙	石英・輝石	I-3・4	
333	南側溝1	SK106床直上	弥生土器・鉢	(21.3)			ハケメ・ナデ/オサエ・ナデ	7.5YR 6/4にぶい橙/10YR 6/3にぶい黄橙	石英	弥生	
334	南側溝1	SK106 No.1	弥生土器・鉢	(32.9)			風化・ハケメ・ナデ?/風化・ナデ?	10YR 7/2にぶい黄橙/7.5YR 6/3にぶい褐	石英・輝石	弥生	
335	南側溝1	SK106	弥生土器・脚部		(32.6)		ハケメ・ナデ・風化/ハケメ・ナデ・風化	5YR 6/6橙/7.5YR 6/6橙	石英	弥生	
336	南側溝1	SK111	弥生土器・甕	(20.8)			口縁部刻目、胴部3条沈線・ハケメ・ナデ・オサエ/オサエ・ナデ	7.5YR 7/4にぶい橙/7.5YR 7/4にぶい橙	石英	I-1(新)~4	
337	南側溝1	SK111	弥生土器・甕	(37.2)			口縁部刻目、口縁部オサエ、胴部上半5条沈線・オサエ・ナデ、下半ハケメ/オサエ	10YR 6/3にぶい黄橙/10YR 7/3にぶい黄橙	石英・輝石	I-2~4	外面下半スス付着
338	南側溝1	SK111	弥生土器・甕	(31.0)			口縁部刻目、オサエ・ナデ・風化、胴部5条沈線/オサエ・ナデ・風化	5YR 6/6橙/7.5YR 6/4にぶい橙	石英	I-2~4	
339	南側溝1	SK111	弥生土器・甕	(33.4)			口縁部刻目、風化・ナデ、胴部2条沈線/ナデ・風化	5YR 6/4にぶい橙/7.5YR 6/4にぶい橙	石英	I-1(新)~4	
340	南側溝1	SK111	弥生土器・甕				ハケメ・ミガキ/ナデ	5YR 6/6橙/5YR 7/6橙	石英	I?	
341	南側溝1	SK111	弥生土器・蓋		摘み径(6.8)		摘み面オサエ、胴部ハケメ・ナデ/板ナデ・ケズリ・オサエ	5YR 6/6橙/5YR 7/4にぶい橙	石英	I-2	
342	南側溝2	SK114	弥生土器・甕	(31.0)			口縁部刻目、ナデ、胴部3条沈線/ナデ・工具痕	5YR 6/4にぶい橙/7.5YR 7/4にぶい橙	石英・輝石	I-1(新)~4	
343	南側溝2	SK114	弥生土器・甕				口縁部刻目、口縁部ナデ、胴部3条沈線・ハケメ/ナデ・ハケメ	10YR 7/2にぶい黄橙/10YR 7/2にぶい黄橙	石英・輝石	I-1(新)~4	
344	南側溝2	SK114	弥生土器・甕	(32.0)			口縁部刻目、口縁部ナデ、胴部4条沈線・ハケメ・風化/ナデ・板ナデ	7.5YR 7/4にぶい橙/7.5YR 7/6橙	石英・輝石	I-2~4	
345	南側溝2	SK114	弥生土器・底部		(6.7)		ナデ/ナデ	5YR 5/8明赤褐/5YR 6/6橙	石英・輝石・小石	弥生	
346	南側溝2	SK115・周辺清掃・排土	弥生土器・甕				ナデ・ハケメ・3条沈線/ナデ	7.5YR 6/3にぶい褐/7.5YR 6/2灰褐	石英	I-1(新)~4	

表 2-11 土器観察表 (11)

No.	地点	遺構・層位	種類・器種	法量 (cm)			文様・調整 (外/内)	色調 (外/内)	胎土	時期	備考
				口径	底径	器高					
347	南側溝 2	SK116	弥生土器・壺	(21.5)			口縁部1条沈線・刻目、口縁部ミガキ・ハケメ痕、頸部ヨコナデ・3条貼付刻目突帯・風化/ミガキ・ナデ	7.5YR 7/4にぶい橙/10YR 7/3にぶい黄橙	石英・輝石	I-3	口縁部1ヶ所穿孔
348	南側溝 2	SK118	弥生土器・甗				口縁部刻目、ナデ/ヨコナデ・剥離	7.5YR 7/4にぶい橙/7.5YR 7/4にぶい橙	石英・輝石	I	
349	南側溝 2	SK118	弥生土器・底部		(8.0)		板ナデ・ハケメ/ナデ	10YR 4/1褐灰/7.5YR 6/4にぶい橙	石英・輝石	弥生	
350	南側溝 2	SK118	弥生土器・甗	(22.2)	6.9	22.0	口縁部刻目、胴部5条沈線・板ナデ・風化/口縁部ヨコナデ・板ナデ、胴部板ナデ	10YR 7/2にぶい黄橙/5YR 6/6橙	石英・輝石	I-2~4	
351	南側溝 2	SK119	弥生土器・甗	(19.8)			口縁部刻目、ナデ・オサエ/ナデ	5YR 7/6橙/5YR 6/6橙	石英	I	
352	南側溝 2	SK123	弥生土器・壺				風化、頸部ハケメ・ミガキ・4条沈線/口縁部板ナデ・ミガキ、頸部板ナデハケメ・ナデ、底面オサエ・ナデ/風化・オサエ・ナデ	10YR 5/2灰黄褐/10YR 6/3にぶい黄橙	石英・輝石	I-3・4	
353	南側溝 2	SK119	弥生土器・甗		7.8		ハケメ・ナデ、底面オサエ・ナデ/風化・オサエ・ナデ	5YR 6/6橙/7.5YR 5/4にぶい褐	石英・輝石	弥生	底面焼成後穿孔
354	南側溝 2	SK123東肩付近土器群	弥生土器・甗	(20.6)			口縁部刻目、口縁部オサエ・ヨコナデ、胴部2条沈線・板ナデ・ハケメ/ナデ、上半オサエ	7.5YR 6/3にぶい褐/10YR 7/3にぶい黄橙	石英・輝石	I-1(新)~4	358と同一個体?
355	南側溝 2	SK123東肩付近土器群	弥生土器・甗	(23.6)			口縁部刻目、胴部2条沈線・風化・板ナデ・ハケメ/風化・オサエ・ナデ	10YR 7/3にぶい黄橙/10YR 7/2にぶい黄橙	石英・輝石	I-1(新)~4	
356	南側溝 2	SK123	弥生土器・底部		(11.7)		ハケメ・ミガキ/風化	10YR 6/3にぶい黄橙/10YR 5/1褐灰	石英・輝石	弥生	
357	南側溝 2	SK123肩付近土器群	弥生土器・蓋	摘み径 6.5	24.2	9.2	上半ナデ・ハケメ、下半ミガキ・ハケメ・ナデ/板ナデ・ミガキ	7.5YR 6/3にぶい褐/10YR 5/2灰黄褐	石英・輝石	I-3・4	
358	南側溝 2	SK123東肩付近土器群	弥生土器・甗		(7.8)		風化・ハケメ・ナデ/風化・板ナデ	7.5YR 6/3にぶい褐/10YR 7/2にぶい黄橙	石英・輝石	I?	底面穿孔、354と同一個体?
359	南側溝 2	SK125	弥生土器・甗				口縁部刻目、口縁部オサエ・ナデ、胴部4条沈線・ミガキ・風化/口縁部風化・ミガキ、胴部オサエ・板ナデ	5YR 6/6橙/7.5YR 7/4にぶい橙	石英・輝石	I-2~4	
360	南側溝 2	SK126 No.6	弥生土器・壺	(14.2)			ハケメ・ナデ・頸部2条沈線・刻目/ナデ	7.5YR 6/4にぶい橙/7.5YR 6/4にぶい橙	輝石・石英・雲母	I-1(新)・2	
361	南側溝 2	SK126 No.5	弥生土器・壺	(14.6)			ナデ、頸部1条沈線/ナデ	7.5YR 6/4にぶい橙/5YR 6/6橙	石英・輝石	I-1(新)・2	
362	南側溝 2	SK126 No.5 壁	弥生土器・壺				4条沈線・ナデ/ナデ・オサエ	7.5YR 6/4にぶい橙/5YR 6/6橙	石英・輝石	I-3・4?	
363	南側溝 2	SK126 No.5 壁	弥生土器・壺				2条沈線・ハケメ・ナデ/ミガキ・オサエ・ナデ・絞り痕	5YR 5/4にぶい赤褐/7.5YR 5/4にぶい褐	石英・輝石	I-3・4?	
364	南側溝 2	SK126 No.2	弥生土器・甗	(23.6)			口縁部刻目、ナデ/ナデ	10YR 4/2灰黄褐/7.5YR 5/3にぶい褐	石英	I	
365	南側溝 2	SK126 No.5	弥生土器・甗	(19.6)			口縁部刻目、口縁部オサエ、胴部3条沈線・ハケメ/オサエ	7.5YR 6/4にぶい橙/7.5YR 7/4にぶい橙	石英	I-1(新)~4	
366	南側溝 2	SK126 No.5 西端掘り残し部	弥生土器・甗	(21.7)			口縁部刻目、胴部3条沈線・ハケメ・ナデ/オサエ・ナデ	10YR 4/3にぶい黄褐/10YR 6/3にぶい黄橙	石英	I-1(新)~4	
367	南側溝 2	SK126 No.2	弥生土器・甗	(21.4)			口縁部刻目、口縁部ハケメ、胴部3条沈線/ナデ	7.5YR 6/4にぶい橙/7.5YR 5/4にぶい褐	石英・輝石	I-1(新)~4	
368	南側溝 2	SK126 No.3	弥生土器・甗	(18.0)			口縁部刻目、胴部オサエ・4条沈線・ハケメ/オサエ	7.5YR 4/2灰褐/7.5YR 6/4にぶい橙	石英	I-2~4	
369	南側溝 2	SK126直上層 No.4付近南壁	弥生土器・甗	(25.7)			口縁部刻目、胴部4条沈線・オサエ・ナデ・ハケメ/ナデ	5YR 6/4にぶい橙/7.5YR 6/4にぶい橙	石英	I-2~4	
370	南側溝 2	SK126 No.5	弥生土器・底部				ハケメ・ナデ/オサエ・ナデ	5YR 6/6橙/7.5YR 6/3にぶい褐	石英・輝石	弥生	
371	南側溝 2	SK126 No.5 壁	弥生土器・甗	(30.0)			ミガキ・ナデ/オサエ・ナデ	7.5YR 6/6橙/7.5YR 6/6橙	石英	I	
372	南側溝 2	SK126 No.5 壁	弥生土器・底部		6.5		摩滅/摩滅	7.5YR 5/4にぶい褐/7.5YR 4/1褐灰	石英・輝石	弥生	
373	南側溝 2	SK126直上層 No.4付近南壁	弥生土器・胴部				ナデ/ミガキ・ナデ	5YR 6/4にぶい橙/5YR 6/4にぶい橙	石英・輝石	弥生	
374	南側溝 2	SK127 No.1	弥生土器・甗	(15.2)			ナデ・ミガキ・頸部2条沈線/ミガキ	7.5YR 6/4にぶい橙/10YR 6/4にぶい黄橙	輝石・石英・雲母	I-1(新)・2	
375	南側溝 2	SK127	弥生土器・壺				5条沈線・ミガキ・ナデ/ナデ・ミガキ・オサエ	5YR 6/6橙/2.5Y 4/1黄灰	石英・輝石	I-3・4?	
376	南側溝 2	SK127	弥生土器・甗				口縁部刻目、ナデ/ナデ	10YR 3/2黒褐/7.5YR 5/3にぶい褐	石英	I	
377	南側溝 2	SK128	弥生土器・胴部				3条沈線・ハケメ・ナデ/ナデ・オサエ	5YR 6/4にぶい橙/5YR 6/4にぶい橙	石英・輝石	I-1(新)~4	
378	南側溝 2	SK129	弥生土器・甗	(20.5)			口縁部刻目、ナデ・ハケメ、胴部4条沈線/ナデ・摩滅	7.5YR 6/4にぶい橙/7.5YR 6/6橙	石英・輝石	I-2~4	
379	南側溝 2	SK130黄褐色下層	弥生土器・底部		(8.4)		ナデ・板ナデ/ナデ	10YR 7/4にぶい黄橙/7.5YR 7/4にぶい橙	石英・輝石	弥生	
380	南側溝 2	SK132(西) No.1	弥生土器・甗	(26.2)			口縁部刻目、ナデ・ハケメ、胴部2条沈線、下半剥離/ナデ・オサエ	5YR 7/4にぶい橙/10YR 7/3にぶい黄橙	石英・輝石	I-1(新)~4	
381	南側溝 2	SK132	弥生土器・甗	(20.0)			口縁部刻目、口縁部ナデ、胴部3条沈線・ハケメ/ナデ	7.5YR 5/3にぶい褐/10YR 7/2にぶい黄橙	石英	I-1(新)~4	
382	南側溝 2	SK132(西) No.6	弥生土器・底部		7.7		ハケメ、底面ナデ/ナデ・オサエ	5YR 6/4にぶい橙/7.5YR 3/3暗褐	石英・輝石	弥生	

表 2-12 土器観察表 (12)

No.	地点	遺構・層位	種類・器種	法量 (cm)			文様・調整 (外/内)	色調 (外/内)	胎土	時期	備考
				口径	底径	器高					
383	南側溝 2	SK132(西) No.5	弥生土器・甕	(25.6)			口縁部刻目、口縁部オサエ、胴部3条沈線・ナデ/ナデ	7.5YR 5/2灰褐 / 7.5YR 6/2灰褐	石英・輝石	I-1 (新) ~ 4	
384	南側溝 2	SK132(西) No.2	弥生土器・底部		(7.8)		ナデ・ハケメ/ナデ・オサエ	7.5YR 6/3にふい褐 / 7.5YR 5/3にふい褐	石英・輝石	弥生	
385	南側溝 2	SK132(東) No.2	弥生土器・甕	(26.6)			ハケメ/ナデ	10YR 7/4にふい黄橙 / 5YR 7/4にふい橙	石英・輝石	I	
386	南側溝 2	SK132(西) No.5	弥生土器・底部		(8.0)		ハケメのちナデ/ナデ・オサエ	7.5YR 6/3にふい褐 / 7.5YR 5/3にふい褐	石英・輝石	弥生	
387	南側溝 2	SK132(西) No.6	弥生土器・底部		5.6		ナデ/ナデ	5YR 6/6橙 / 5YR 5/6明赤褐	石英・輝石	弥生	
388	南側溝 2	SK132(東) No.4	弥生土器・壺	(15.5)			ナデ・ハケメ、頸部2条削出刻目突帯/ナデ・ミガキ・オサエ	5YR 6/4にふい橙 / 5YR 6/6橙	石英・輝石	I-1 (新)・2	
389	南側溝 2	SK132(西) No.4	弥生土器・蓋	摘み径 7.1	(21.9)	9.0	摘み部ナデ、胴部ハケメ・ナデ/ナデ	5YR 7/8橙 / 5YR 7/8橙	石英・輝石	I-2	
390	南側溝 2	SK132黄褐色シルト層	弥生土器・壺		8.2		ハケメ・ミガキ、底面ナデ/オサエ・ナデ・ミガキ・板ナデ・工具痕	7.5YR 6/4にふい橙 / 10YR 7/4にふい黄橙	石英・輝石	弥生	
391	南側溝 2	SK132黄褐色シルト層	弥生土器・壺		8.4		ナデ・ミガキ/ナデ	2.5YR 6/6橙 / 2.5YR 6/6橙	石英・輝石・1~3mm小石	弥生	
392	南側溝 1	SK133 No.3	弥生土器・壺				1条沈線・ナデ・ハケメ・ミガキ? / ナデ・オサエ・絞り痕	7.5YR 6/4にふい橙 / 7.5YR 5/1褐灰	石英・長石・輝石	I-1 (新)・2?	
393	南側溝 1	SK133黒褐色シルト層	弥生土器・甕				ナデ・ハケメ、胴部3条沈線/ナデ	7.5YR 5/1褐灰 / 7.5YR 6/2灰褐	長石・輝石	I-1 (新) ~ 4	
394	南側溝 1	SK133黒褐色シルト層	弥生土器・甕	(21.0)			口縁部刻目、ナデ、胴部4条沈線/ナデ・オサエ	7.5YR 7/3にふい橙 / 7.5YR 7/4にふい橙	石英・長石・輝石・雲母	I-2 ~ 4	
395	南側溝 1	SK133周辺黄褐色	弥生土器・甕	(26.0)			口縁部刻目、ナデ・口縁部ナデ、胴部ナデ/オサエ	7.5YR 7/4にふい橙 / 10YR 7/2にふい黄橙	石英・輝石	I	
396	南側溝 1	SK133 No.3	弥生土器・甕	(29.8)			口縁部刻目、口縁部ナデ、胴部7条沈線・ハケメ/風化	5YR 7/6橙 / 7.5YR 7/4にふい橙	石英・輝石	I-2 ~ 4	
397	南側溝 1	SK133 No.2	弥生土器・底部		8.6		ハケメ/ナデ・剥離	5YR 6/2灰褐 / 5YR 6/1褐灰	石英・長石・輝石	弥生	
398	南側溝 1	SK133 No.3	弥生土器・底部		(9.5)		ナデ/ナデ・ミガキ	5YR 6/4にふい橙 / 5YR 6/6橙	石英・輝石	弥生	
399	南側溝 1	SK133 No.4	弥生土器・底部		(12.6)		ナデ・ミガキ・ハケメ、底面ナデ/ナデ・剥離	7.5YR 6/1褐灰 / 7.5YR 6/1褐灰	石英・輝石	弥生	
400	南側溝 3	SK301	弥生土器・壺	(17.0)			ナデ・ミガキ・ハケメ、頸部1条沈線/ナデ・ハケメのちミガキ	10YR 5/2灰黄褐 / 10YR 5/2灰黄褐	石英・輝石	I-1 (新)・2	
401	南側溝 3	SK301 No.1	弥生土器・甕	(26.1)			口縁部刻目、胴部4条沈線・ハケメ・風化/口縁部ナデ・ハケメ・ナデ	10YR 4/2灰黄褐 / 10YR 5/2灰黄褐	石英・輝石	I-2 ~ 4	
402	南側溝 3	SK301 No.2	弥生土器・甕	(19.0)			口縁部刻目、口縁部ナデ、胴部2条沈線・ハケメ・剥離/口縁部ナデ、胴部オサエ・板ナデ、下半ナデ	10YR 4/2灰黄褐 / 10YR 5/2灰黄褐	石英・輝石	I-1 (新) ~ 4	
403	南側溝 3	SK301	弥生土器・底部		(8.5)		ナデ・ミガキ/ナデ・ケズリ	10YR 5/2灰黄褐 / 7.5YR 6/2灰褐	石英・輝石	弥生	
404	南側溝 3	SK301 No.2	弥生土器・鉢	(37.7)			口縁部ナデ・ハケメ、4~5条沈線・ハケメのちミガキ・ナデ/口縁部ナデ、胴部上位ハケメのちミガキ、中下位ミガキ・ナデ	10YR 4/3にふい黄褐 / 10YR 4/3にふい黄褐	石英・輝石	I-2 ~ 4?	
405	南側溝 3	SK302	弥生土器・壺				ミガキ/風化	7.5YR 5/2灰褐 / 10YR 7/3にふい黄橙	石英・輝石	弥生	
406	南側溝 1	土器群No.3	弥生土器・甕	(20.7)			口縁部刻目、ハケメ・ナデ、胴部1条沈線・風化/ナデ	10YR 6/3にふい黄橙 / 10YR 7/3にふい黄橙	石英・輝石	I-1 (新) ~ 4	
407	南側溝 1	土器群No.4	弥生土器・甕				口縁部刻目、ハケメ・ナデ、胴部4条沈線/ナデ	5YR 5/3にふい赤褐 / 7.5YR 5/3にふい褐	石英・長石・輝石	I-2 ~ 4	
408	南側溝 1	土器群No.6	弥生土器・甕	(29.1)	8.2	29.9	上・中位細かなハケメ・ナデ、下位ケズリ・ナデ/ナデ・オサエ	7.5YR 6/4にふい橙 / 5YR 5/4にふい赤褐	石英・長石・輝石	I-3・4?	外面スス付着
409	南側溝 1	土器群No.1	弥生土器・壺				ハケメ/ナデ・オサエ	5YR 6/4にふい橙 / 7.5YR 5/2灰褐	石英・輝石	弥生	
410	南側溝 1	土器群No.1	弥生土器・底部		11.2		ミガキ・ナデ/ナデ・オサエ・風化	10YR 7/3にふい黄橙 / 10YR 7/3にふい黄橙	石英・輝石	弥生	壺
411	南側溝 1	土器群No.1	弥生土器・底部		7.5		風化・ハケメ・ナデ、底面ケズリのちナデ/ナデ・オサエ	5YR 6/6橙 / 10YR 6/2灰黄褐	石英・長石・輝石		甕
412	南側溝 2	灰オリーブ色シルト層	弥生土器・甕	(29.2)			口縁部刻目、ハケメ・ナデ、胴部3条沈線/ナデ	5YR 5/6明赤褐 / 5YR 6/6橙	石英・輝石	I-1 (新) ~ 4	
413	南側溝 2	オリーブ灰色シルト層	弥生土器・壺	15.6			剥離、頸部3条削出突帯/口縁部ナデ、胴部ナデ・オサエ	10YR 6/3にふい黄橙 / 10YR 6/3にふい黄橙	石英・輝石	I-1 (新)・2	
414	南側溝 1	黒褐色シルト層	弥生土器・壺				頸部ハケメのちナデ、胴部ハケメ/ナデ	2.5YR 6/6橙 / 2.5YR 5/6明赤褐・10YR 4/1褐灰	石英・長石・輝石・雲母	V・VI?	
415	南側溝 2	黒褐色シルト層	弥生土器・底部	(4.7)			ハケメのちナデ/ナデ	10YR 4/1褐灰 / 10YR 5/2灰黄褐	長石・雲母	弥生	
416	南側溝 2	黒褐色シルト層	弥生土器・甕				口縁部刻目、口縁部オサエ・ナデ、胴部4条沈線・ハケメのちナデ・剥離/ナデ・オサエ	7.5YR 5/3にふい褐 / 7.5YR 7/4にふい橙	石英・輝石	I-2 ~ 4	
417	南側溝 2	黒褐色シルト層上面まで掘り下げ	土師器?・甕?				ナデ/ナデ	7.5YR 5/4にふい褐 / 10YR 4/2灰黄褐	石英・長石・輝石	古代?	
418	南側溝 1	黒褐色シルト層	弥生土器・底部		7.4		ナデ・剥離/ナデ・オサエ	2.5Y 7/3浅黄 / 2.5Y 6/2灰黄	石英・輝石	弥生	
419	南側溝 2	黒褐色シルト層	弥生土器・高杯				ナデ・脚部4条沈線/ナデ	7.5YR 6/6橙 / 7.5YR 6/6橙	石英・雲母	弥生	

表 2-13 土器観察表 (13)

No.	地点	遺構・層位	種類・器種	法量 (cm)			文様・調整 (外/内)	色調 (外/内)	胎土	時期	備考
				口径	底径	器高					
420	南側溝2	黒褐色シルト層 上面まで掘下げ	土師器・小皿	(10.7)			ナデ/ナデ	5YR 6/4にぶい橙/ 7.5YR 7/4にぶい橙	雲母	中世?	
421	南側溝2	黒褐色シルト層 まで掘下げ(一部 黒褐色含む)	土師器・坏		(6.4)		ナデ/ナデ	2.5Y 3/1黒褐/2.5Y 3/1黒褐	石英	古代?	
422	南側溝2	黒褐色シルト層 まで掘下げ	土師器・坏		(8.2)		ナデ/ナデ	7.5YR 8/4浅黄橙/ 5Y 4/1灰	石英・長石	古代?	
423	南側溝2	黒褐色シルト層 まで掘下げ(一部 黒褐色含む)	土師器・坏		(6.8)		ナデ/ナデ	7.5YR 6/4にぶい橙 /10YR 4/1褐灰	雲母	古代?	底部穿孔
424	南側溝2	黒褐色シルト層 上面まで掘下げ	土師器・塊		(8.2)		ナデ/ナデ	10YR 7/4にぶい黄橙 /10YR 7/4にぶい黄 橙	雲母	古代?	
425	南側溝2	黒褐色シルト層 上面まで掘下げ	土師器・坏		(8.0)		ナデ/ナデ	7.5YR 6/4にぶい橙 /5YR 6/4にぶい橙	雲母・石英	古代?	内面に赤色顔料 残存
426	南側溝2	黒褐色シルト層	土師器・坏		(8.4)		ナデ/ナデ	5YR 7/6橙/5YR 7/6 橙	雲母	古代?	
427	南側溝1	黒褐色シルト層 上面	須恵器・壺				回転ナデ/回転ナデ	5Y 6/1灰/5Y 6/1灰	石英	古代?	
428	南側溝1	黄褐色シルト層	縄文土器・ 深鉢				条痕?のちナデ・刻目突 帯/ナデ	7.5YR 5/4にぶい褐 /7.5YR 6/6橙	石英・輝石	I-1 (古)	
429	南側溝1	黄褐色シルト層	弥生土器・ 甗				口縁部刻目、胴部4条沈 線・ナデ/ナデ	7.5YR 6/6橙/7.5YR 5/2灰褐	石英	I-3・4	
430	南側溝2	黄褐色上面砂層	弥生土器・ 甗				口縁部ハケメのちナデ、 胴部3条沈線・ヨコハケメ /口縁部ナデ・ミガキ、 胴部板ナデ	10YR 6/2灰黄褐・ 5YR 6/4にぶい橙/ 7.5YR 6/3にぶい褐	石英	I-1 (新)~4	
431	南側溝1	黄褐色シルト層	弥生土器・ 鉢	(19.8)			風化・ナデ・ミガキ/風 化・ナデ・ミガキ	5YR 6/6橙/5YR 6/4 にぶい橙	石英・輝石	I-1・ 2?	外面に3条弧 線、スス付着
432	南側溝2	黄褐色シルト層	弥生土器・ 甗				3条沈線・ハケメ/板ナ デ・オサエ	10YR 4/2灰黄褐/ 7.5YR 6/4にぶい橙	石英・輝石	I-1 (新)~4	
433	南側溝1	黄褐色シルト層	弥生土器・ 壺		9.9		風化・ハケメ・ナデ・ケ ズリ、底面ナデ/風化・ ナデ、底部オサエ	7.5YR 7/8黄橙/ 10YR 7/6明黄褐	輝石・石英	弥生	
434	南側溝2	黄褐色シルト層	弥生土器・ 壺	(32.3)			板ナデ・粗いミガキ?/ ナデ・オサエ・ミガキ	7.5YR 7/4にぶい橙 /5YR 7/6橙	石英・輝石	I-3・ 4?	
435	南側溝1	暗褐色シルト層	縄文土器・ 深鉢				風化・ナデ、口縁部部 口縁部中位刻目、下位ケ ズリ痕/風化・ナデ	7.5YR 5/3にぶい褐 /7.5YR 7/4にぶい 橙	石英・輝石	I-1 (古)	
436	南側溝2	暗褐色上面	弥生土器・ 壺				口縁部風化・ナデ、頸部2 条沈線/風化・ナデ	7.5YR 7/4にぶい橙 /7.5YR 7/4にぶい 橙	石英・輝石	I-1 (新)・2	
437	南側溝2	暗褐色シルト層	弥生土器・ 甗				口縁部刻目、口縁部オ サエ・ヨコナデ・ハケ メ、胴部2条沈線・ハケ メ/オサエ・風化	10YR 7/3にぶい黄橙 /10YR 7/2にぶい黄 橙	石英・輝石	I-1 (新)~4	
438	南側溝1	暗褐色シルト層	弥生土器・ 甗	(22.5)			口縁部刻目、口縁部ヨ コナデ・ハケメ、胴部4条 沈線・ハケメ・風化/口 縁部ヨコハケメ、胴部オ サエ・ナデ	7.5YR 6/4にぶい橙 /7.5YR 7/4にぶい 橙	石英・輝石	I-2~4	
439	南側溝2	暗褐色シルト層	弥生土器・ 甗	(20.6)			口縁部刻目、口縁部オ サエ・ヨコナデ、胴部3条 沈線・風化・ハケメ・ナ デ/風化・ナデ・オサエ	10YR 7/2にぶい黄橙 /2.5Y 7/2灰黄	石英・輝石	I-1 (新)~4	
440	南側溝2	黄褐色シルト層 下層(暗褐色シ ルト層)	弥生土器・ 甗	(29.9)			口縁部刻目、ハケメ・ 風化、胴部3条沈線/口縁 部ナデ、胴部板ナデ	7.5YR 5/3にぶい褐 /5YR 5/4にぶい赤 褐	石英・輝石	I-1 (新)~4	
441	南側溝2	黄褐色シルト層 下層(暗褐色シ ルト層)	弥生土器・ 甗	(32.0)			口縁部刻目、口縁部ヨ コナデ、胴部3条沈線・ハケ メのちナデ・風化/口縁部 ヨコナデ、胴部風化・ナデ	7.5YR 6/3にぶい褐 /10YR 4/1褐灰	石英・輝石	I-1 (新)~4	
442	南側溝2	黄褐色シルト層 下層(暗褐色シ ルト層)	弥生土器・ 甗				風化/口縁部オサエ・ヨ コナデ、胴部ナデ	10YR 5/2灰黄褐/ 7.5YR 7/4にぶい橙	石英・輝石	I	
443	南側溝2	黄褐色シルト層 下層(暗褐色シ ルト層)	弥生土器・ 甗	(23.6)			口縁部刻目、ナデ・ハ ケメ/口縁部ナデ・ハケ メ、胴部ナデ・オサエ	7.5YR 6/4にぶい橙 /7.5YR 6/3にぶい 褐	石英・輝石	I	
444	南側溝2	黄褐色シルト層 下層(暗褐色シ ルト層)	弥生土器・ 壺	(17.0)			風化・ミガキ、頸部3条沈 線/風化・ミガキ、頸部 板ナデ・オサエ	10YR 6/3にぶい黄橙 /10YR 6/3にぶい黄 橙	石英・輝石	I-1 (新)・2	
445	南側溝2	黄褐色シルト層 下層(暗褐色シ ルト層)	弥生土器・ 壺	(13.6)			口縁部1条沈線、風化・ ナデ/風化・ナデ	5YR 6/6橙/5YR 6/6 橙	石英・輝石	I	
446	南側溝2	黄褐色シルト層 下層(暗褐色シ ルト層)	弥生土器・ 底部		6.2		風化・ハケメ/風化・ナ デ	7.5YR 6/3にぶい褐 /5YR 6/6橙	石英・輝石	弥生	
447	南側溝2	重機掘削後清掃	弥生土器・ 壺				ナデ・ミガキ/ナデ・ミ ガキ	10YR 5/1褐灰・10YR 5/2灰黄褐/10YR 6/4にぶい黄橙	石英・長石・ 輝石・雲母	I-1 (古)	
448	南側溝	不明	弥生土器・ 甗	(26.6)			口縁部刻目、ハケメ・ ナデ、胴部2条沈線/ナ デ・オサエ	10YR 6/3にぶい黄橙 ・10YR 4/2灰黄褐/ 10YR 5/2灰黄褐	石英・輝石	I-1 (新)~4	
449	南側溝2	灰色シルト層	弥生土器・ 底部		8.0		ナデ/ナデ・オサエ	5YR 7/4にぶい橙/ 10YR 7/3にぶい黄橙	石英・長石・ 輝石・角閃石	弥生	
450	南側溝2	排土	土師器・坏		(9.0)		ナデ/ナデ	10YR 7/4にぶい黄橙 /10YR 7/4にぶい黄 橙	雲母・石英	古代?	
451	南側溝1	SK116-SK117上 面	弥生土器・ 壺				ナデのち一部ミガキ/ナ デ・一部ミガキ?	7.5YR6/2灰褐/ 7.5YR6/3にぶい褐	輝石・雲母	I-1 (新)~4	
452	南側溝1	SK116-SK117上 面	弥生土器・ 甗				口縁部2条沈線、ヨコナ デ・胴部ハケメ/ナデ・ 一部オサエ	7.5YR6/2灰褐/ 7.5YR5/2灰褐	石英・輝石・ 雲母	弥生	
453	南側溝3	黄褐色シルト層 直上	弥生土器・ 甗	(30.0)			口縁部刻目、口縁部ナ デ、胴部3条沈線/ナデ	10YR 7/4にぶい黄橙 /10YR 7/4にぶい黄 橙	石英・輝石	I-3・4	

表2-14 土器観察表（14）

No.	地点	遺構・層位	種類・器種	法量 (cm)			文様・調整 (外/内)	色調 (外/内)	胎土	時期	備考
				口径	底径	器高					
454	南側溝3	黄褐色シルト層直上	弥生土器・甕	(24.0)			口縁部ナデ、胴部ハケメ、下位オサエ/口縁部ナデ、胴部板ナデ・オサエ	7.5YR 6/6橙/7.5YR 6/6橙	石英・輝石	II?	
455	南側溝3	黄褐色シルト層直上	弥生土器・甕	(18.3)			ナデ/ナデ	7.5YR 7/4にぶい橙/5YR 6/6橙	石英・輝石	II?	
456	南側溝3	黄褐色シルト層直上	弥生土器・壺				ナデ、頸部2条貼付突帯・棒状浮文・山形文・2条沈線、肩部1条沈線・鋸歯文・3条貼付刻目突帯/ナデ	7.5YR 7/4にぶい橙/10YR 7/4にぶい黄橙	石英・輝石	I-3・4	
457	南側溝3	黄褐色シルト層直上	弥生土器・底部		7.2		ハケメのちミガキ・ナデ/ナデ・ミガキ	10YR 7/2にぶい黄橙/10YR 6/3にぶい黄橙	石英・輝石	弥生	壺、外面黒斑
458	南側溝3	黄褐色シルト層直上	弥生土器・底部		5.8		ナデ/ナデ	7.5YR 7/4にぶい橙/7.5YR 7/4にぶい橙	石英・輝石	弥生	
459	南側溝3	黄褐色シルト層直上	弥生土器・底部		7.1		ハケメ・ナデ/ナデ	5YR 6/6橙/5YR 6/4にぶい橙	石英・輝石	弥生	
460	南側溝2	SD102下層	縄文土器・浅鉢				ミガキ/ミガキ		石英・長石・角閃石		浮線網状文系土器（離山式段階）、461と同一個体
461	南側溝2	SD102下層	縄文土器・浅鉢				ミガキ/ミガキ		石英・長石・角閃石		浮線網状文系土器（離山式段階）、460と同一個体

表 2-15 石器・土製品・木器観察表

No.	地点	遺構・層位	種類・器種	法量 (cm)			重量 (g)	文様・調整 (外/内)	色調 (外/内)	石材・胎土	備考
				長さ	幅	厚さ					
462	東側溝 2	SK138	石庖丁未成品?	12.6	5.4	0.9	57.0			赤色片岩	
463	排水管	SK11A No. 2	蔽石	15.8	5.6	3.4	425.0			頁岩	
464	排水管	SK11A	スクレイパー	4.5	4.2	2.0	43.5			石英	
465	排水管	SD59より北	土製紡錘車	5.0	4.9	1.7		ナデ/ナデ	10YR 7/3にぶい黄橙	石英・輝石	
466	排水管	黄褐色シルト層	土製円盤	3.2	3.3	0.7		風化・木葉文?/風化	5YR 6/6橙/5YR 7/6橙	石英・輝石	土器片の二次加工品、中央にくぼみ
467	排水管	黄褐色シルト層の下層	磨製石錐	4.8	1.0	0.6	3.7			頁岩	
468	南側溝 1	SD04	スクレイパー	4.5	9.8	0.7	38.68			頁岩	粗製剥片石器
469	南側溝 1	SD102 No.6	打製石斧	11.7	60.5	2.5	215			珩質片岩	
470	南側溝 2	SD102上層南壁(黄褐色シルト層)	打製石庖丁	5.7	4.3	0.8	30.98			紅簾石-珩質片岩	
471	南側溝 2	SD102砂層上層	打製石庖丁	2.9	7.8	0.5	17.2			珩質片岩	
472	南側溝 2	SD102 No.11	磨製石庖丁	4.8	8.0	0.6	26.25			青色片岩	
473	南側溝 2	SD102最下層	蔽石?	10.0	7.6	1.9	210			硬砂岩	
474	南側溝 2	SD102中層砂	蔽石	7.2	8.0	3.4	210			頁岩or泥岩	
475	南側溝 2	SD102壁面No.11	蛤刃石斧未成品?	10.3	9.5	10.2	1480			緑色岩	
476	南側溝 1	SD102最下層	木製網杵	21.1	13.8	6.1					
477	南側溝 2	SD103	砥石	9.2	5.2	2.2	134.72			砂岩	
478	南側溝 2	SD103	スクレイパー	5.0	6.4	0.7	28.93			サスカイト	
479	南側溝 2	SD103	打製石庖丁未成品	14.4	4.9	1.8	195			緑色岩	
480	南側溝 1	SD106	スクレイパー	4.8	3.9	0.6	12.28			頁岩	
481	南側溝 1	SD107	砥石?	6.4	2.3	3.6	45.03			砂岩	
482	南側溝 2	SD108	蔽石片	5.3	0.9	1.4	7.73			頁岩	
483	南側溝 2	SD103	蔽石	10.2	4.0	3.9	235			硬砂岩	
484	南側溝 2	SD113	磨製石庖丁	4.2	4.2	0.6	21.84			青色片岩	遺構詳細不明
485	南側溝 2	SD114	凹石	9.9	10.4	4.1	545			硬砂岩	
486	南側溝 2	SD114	蔽石	13.9	5.5	2.1	260			珩質片岩	
487	南側溝 1	SK103	砥石	7.7	5.1	2.2	69.41			砂岩	
488	南側溝 1	SK108砂層上層	蔽石	10.2	8.4	4.3	545			硬砂岩	
489	南側溝 2	SK123	蔽石	10.6	5.4	5.0	375			硬砂岩	
490	南側溝 2	SK126直上No.4付近南壁	蔽石	4.9	3.0	2.5	60.15			緑色岩	
491	南側溝 2	SK126	打製石庖丁片	3.9	6.8	0.4	16.35			紅簾石-珩質片岩	
492	南側溝 2	SK126 No.3	蔽石	13.9	4.3	1.9	190			珩質片岩	
493	南側溝 1	黄褐色シルト層	砥石片	5.5	4.3	2.2	72.6			砂岩	
494	南側溝 1	黄褐色シルト層土器群No.3下	蔽石	5.2	2.5	0.6	21.29			青色片岩	
495	南側溝 2	黄褐色シルト層	スクレイパー	5.0	8.6	1.0	51.37			緑色岩	
496	南側溝 1	黄褐色シルト層	スクレイパー	6.8	5.1	0.8	29.2			サスカイト	
497	南側溝 2	黒褐色シルト層	盤状石器	4.5	1.4	0.6	4.76			頁岩	
498	南側溝 2	黒褐色シルト層	打製石庖丁	3.9	7.4	5.5	21.31			珩質片岩	
499	南側溝 2	黒褐色シルト層	石槍?	8.0	3.4	1.5	69.39			緑色岩	
500	南側溝 2	黒褐色シルト層	打製石庖丁	3.1	5.0	4.5	10.58			珩質片岩	
501	南側溝 2	黒褐色シルト層まで掘下げ(一部黒褐色シルト層)	打製石庖丁	3.3	6.9	7.5	26.84			珩質片岩	
502	南側溝 1	黒褐色シルト層	蔽石	10.1	4.4	2.7	190			頁岩	
503	南側溝 2	黒褐色シルト層	蔽石	10.3	6.5	2.0	255			緑色岩	

図版1
排水管地点出土遺物1



図版2
排水管地点出土遺物2



図版3 排水管地点出土遺物3



図版4
排水管地点出土遺物4



図版5 東側溝地点出土遺物1



図版6 東側溝地点出土遺物2



82



83



84



72



71



70



73



74



75



462

図版7 南側溝地点出土遺物1



図版 8
南側溝地点出土遺物 2



図版9 南側溝地点出土遺物3



図版10 南側溝地点出土遺物4





131



132



133



138



135

図版12 南側溝地点出土遺物6



136



137

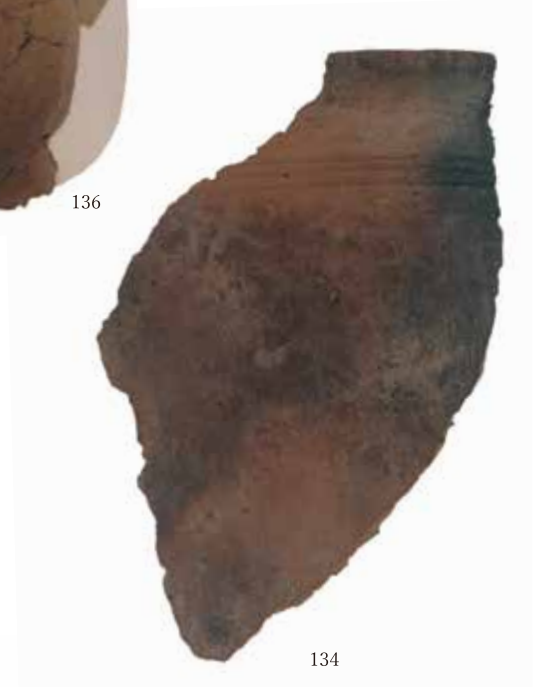

134



139



140



141

図版13
南側溝地点出土遺物7



142



143



144



147

図版14 南側溝地点出土遺物8



150



149



148



145



146



図版16
南側溝地点出土遺物10



159



160



161



162



163



164



165



168



167



166



図版 18
南側溝地点出土遺物 12





図版19 南側溝地点出土遺物13

図版20 南側溝地点出土遺物14



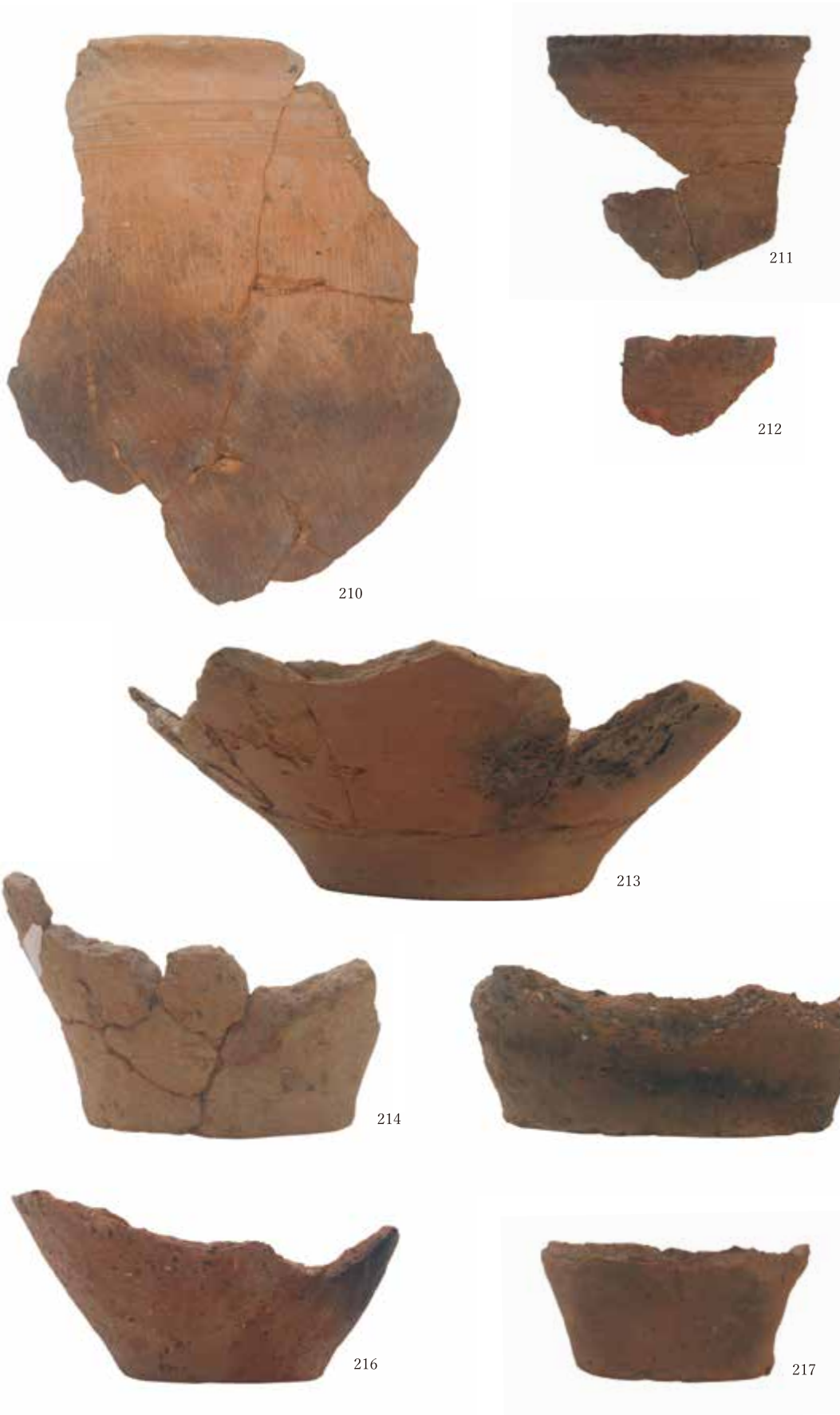

図版21 南側溝地点出土遺物15

図版 22
南側溝地点出土遺物 16



221



218



219



223



224



222



220



225

図版23
南側溝地点出土遺物17



図版24
南側溝地点出土遺物18



91



92



234



235



236



237



238



240



241



239



242



243



244



245



246



247



図版 26
南側溝地点出土遺物 20

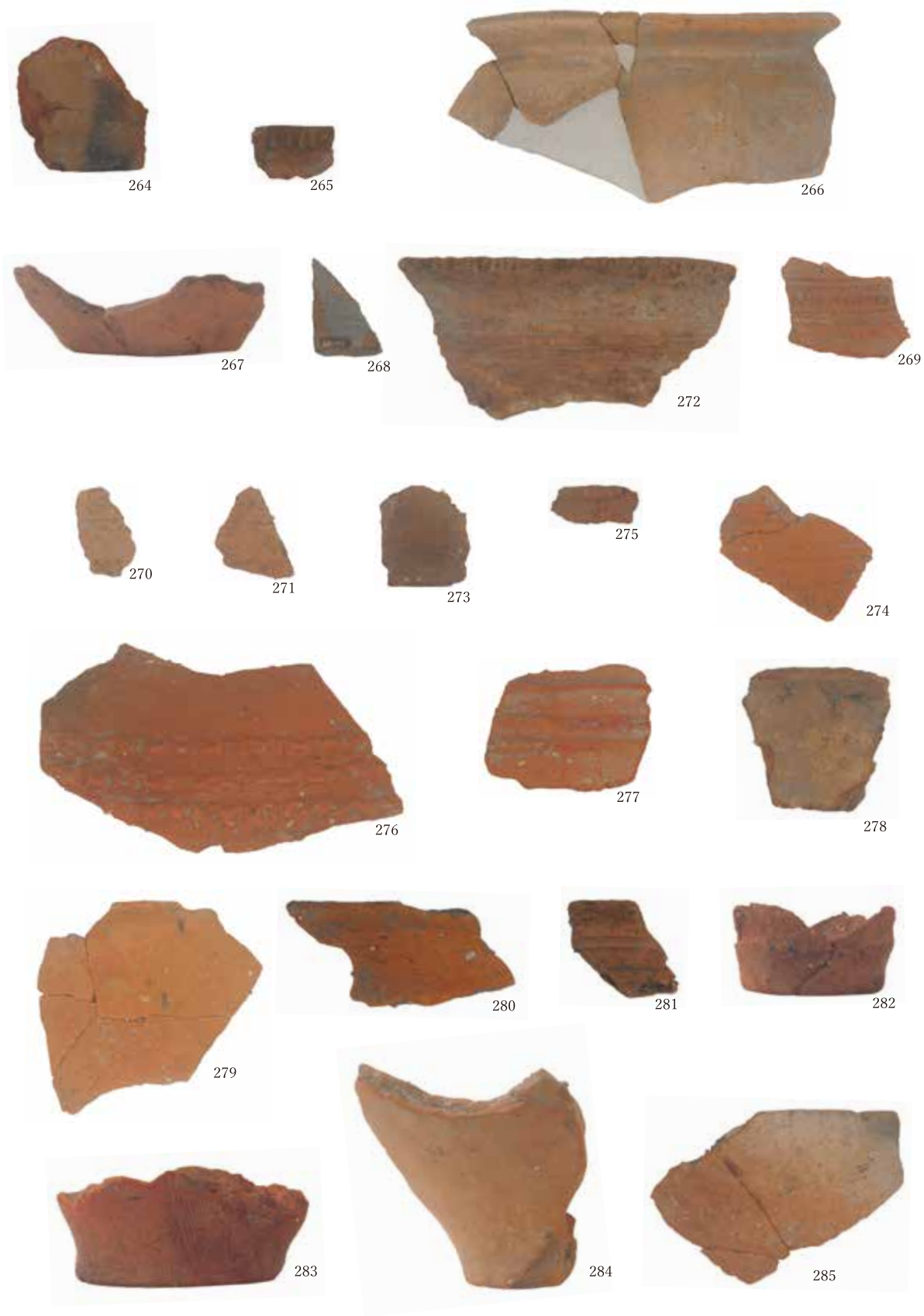

図版27
南側溝地点出土遺物21



図版28 南側溝地点出土遺物22



295



297



299



301



298



304



296



300



302



303



305



306



312



308



307



309



311

図版 30
南側溝地点出土遺物 24





図版 32
南側溝地点出土遺物 26





329



328



331



332



333



334



335

図版 34
南側溝地点出土遺物 28



338



337



336



339

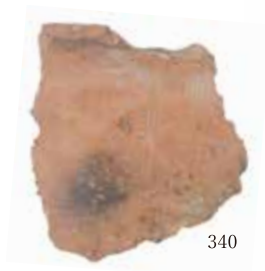

340



341



342



344



343



345



346



347



357



359



350



348



349

図版 36
南側溝地点出土遺物 30



351



352



353



355



354



358



356



357



359



360



361



362



363



369



364



365



366



368

図版 38
南側溝地点出土遺物 32





図版40 南側溝地点出土遺物34

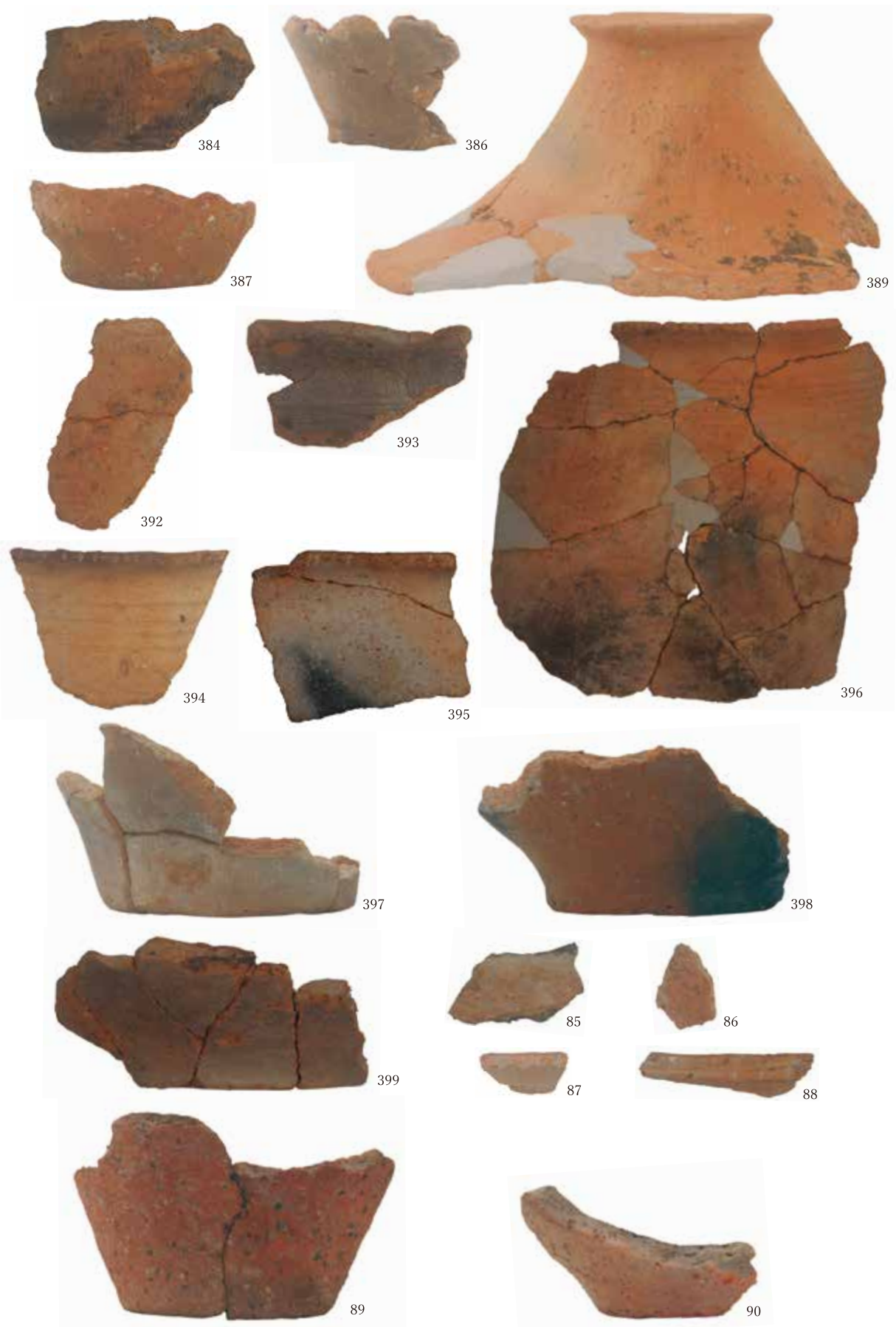



259



261



262



263



260



248



249



400



402



401



404



403



405

図版 42
南側溝地点出土遺物 36



図版43
南側溝地点出土遺物37

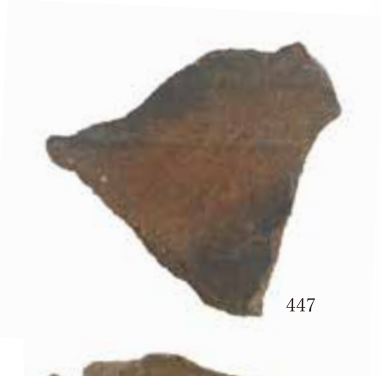

図版44
南側溝地点出土遺物38





図版45 南側溝地点出土遺物39

図版46
南側溝地点出土遺物40



451



452



453



454



455



457



456



458



459



図版
48
南側溝地点出土遺物
42



図版49
南側溝地点出土遺物43



図版 50
南側溝地点出土遺物 44

